

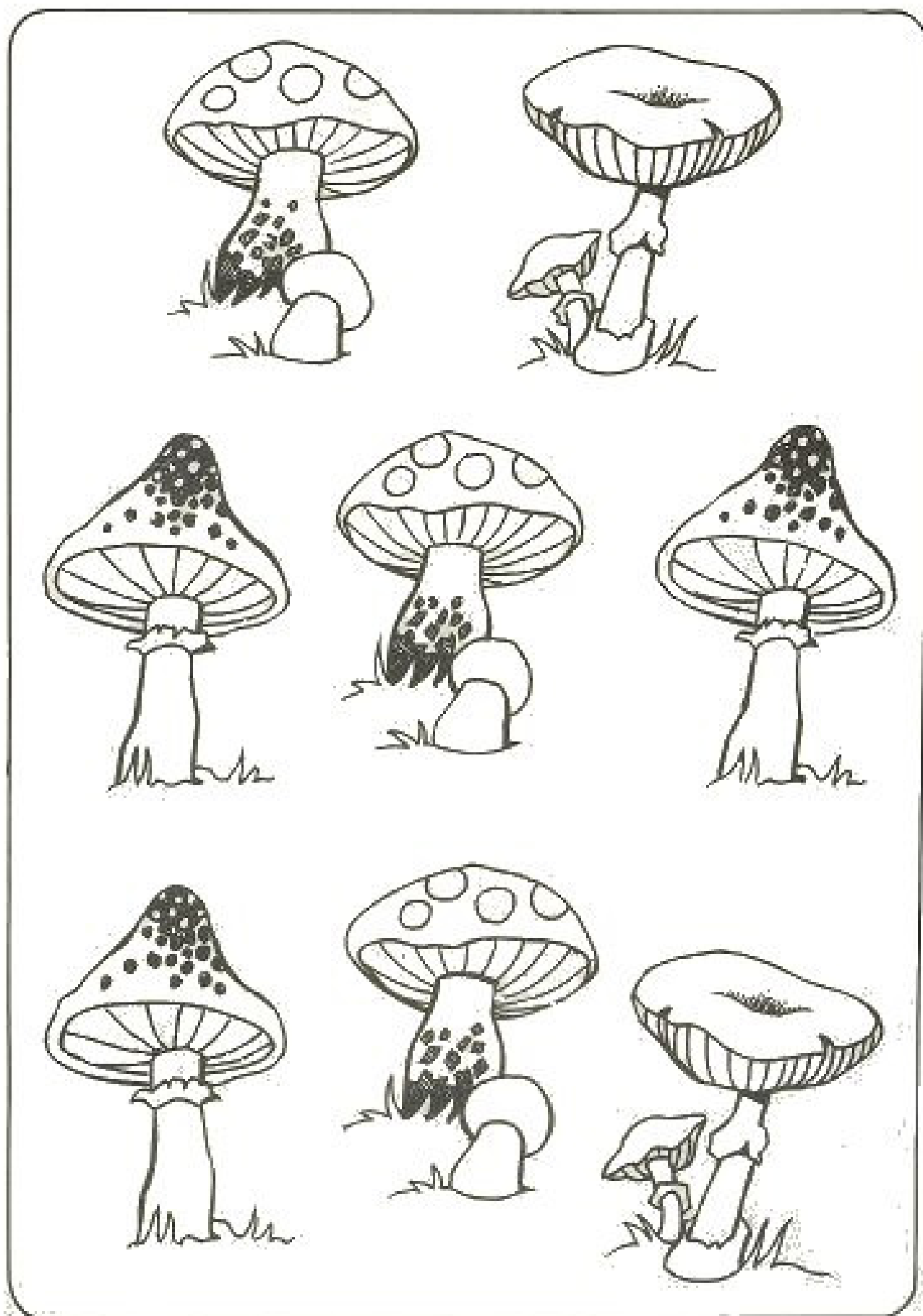

Hüvelykujjam almafa,
mutatóujjam megrázta,
középső ujjam felszedte,
gyűrűsujjam hazavitte,
a kisujjam mind megette,
megfájdult a hasa tőle.

/népköltés/

Színezd ugyanolyan színűre az azonos alakú gombákat!



Mutasd meg a képen a kislányokat, majd a kisfiúkat!
A kislányok ruháját színezd ki, a kisfiúkat karikázd be!

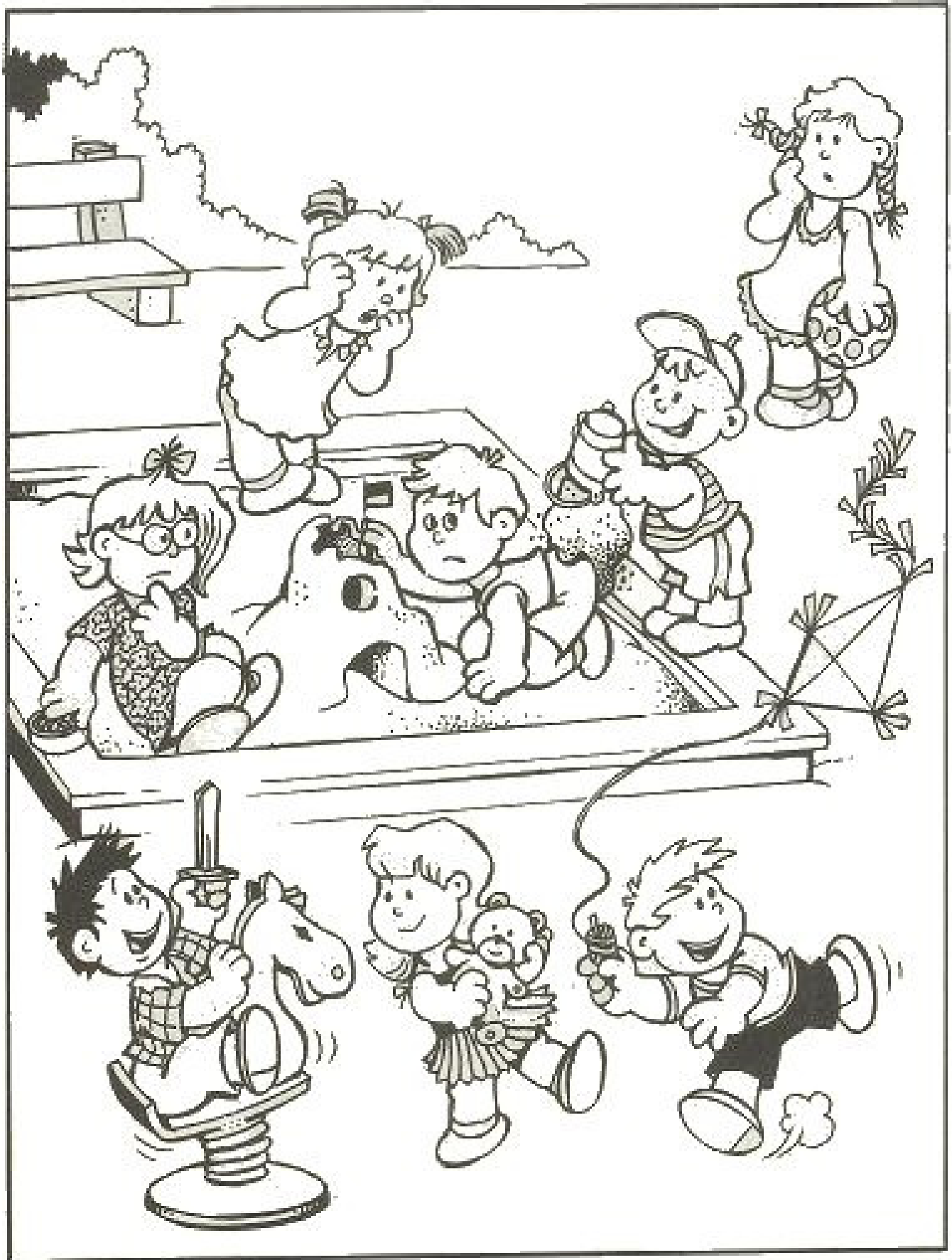

Kösd össze a sapkákat az ugyanolyan mintájú sálakkal!

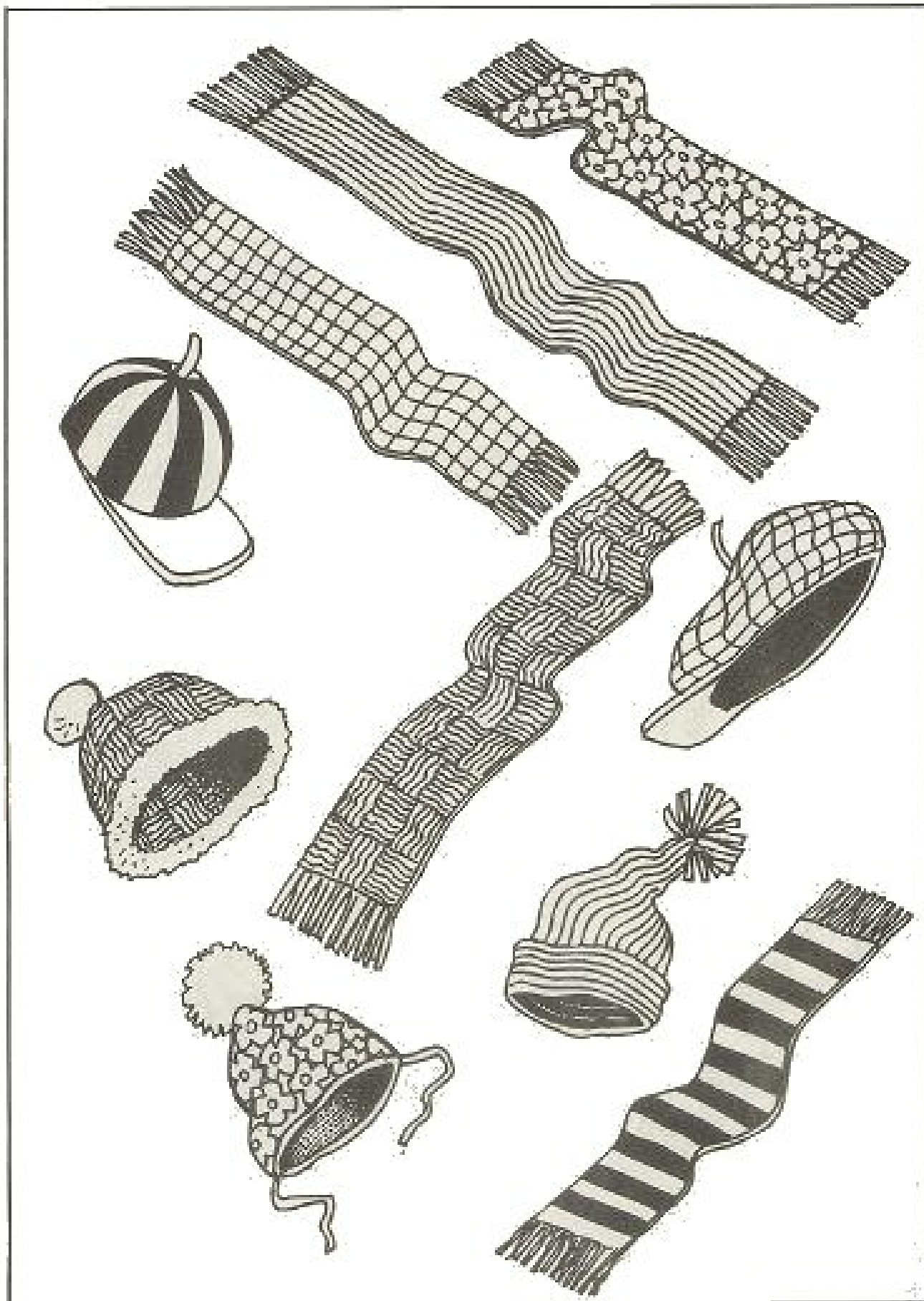

Kösd össze az azonos helyzetben lévő tigriseket!

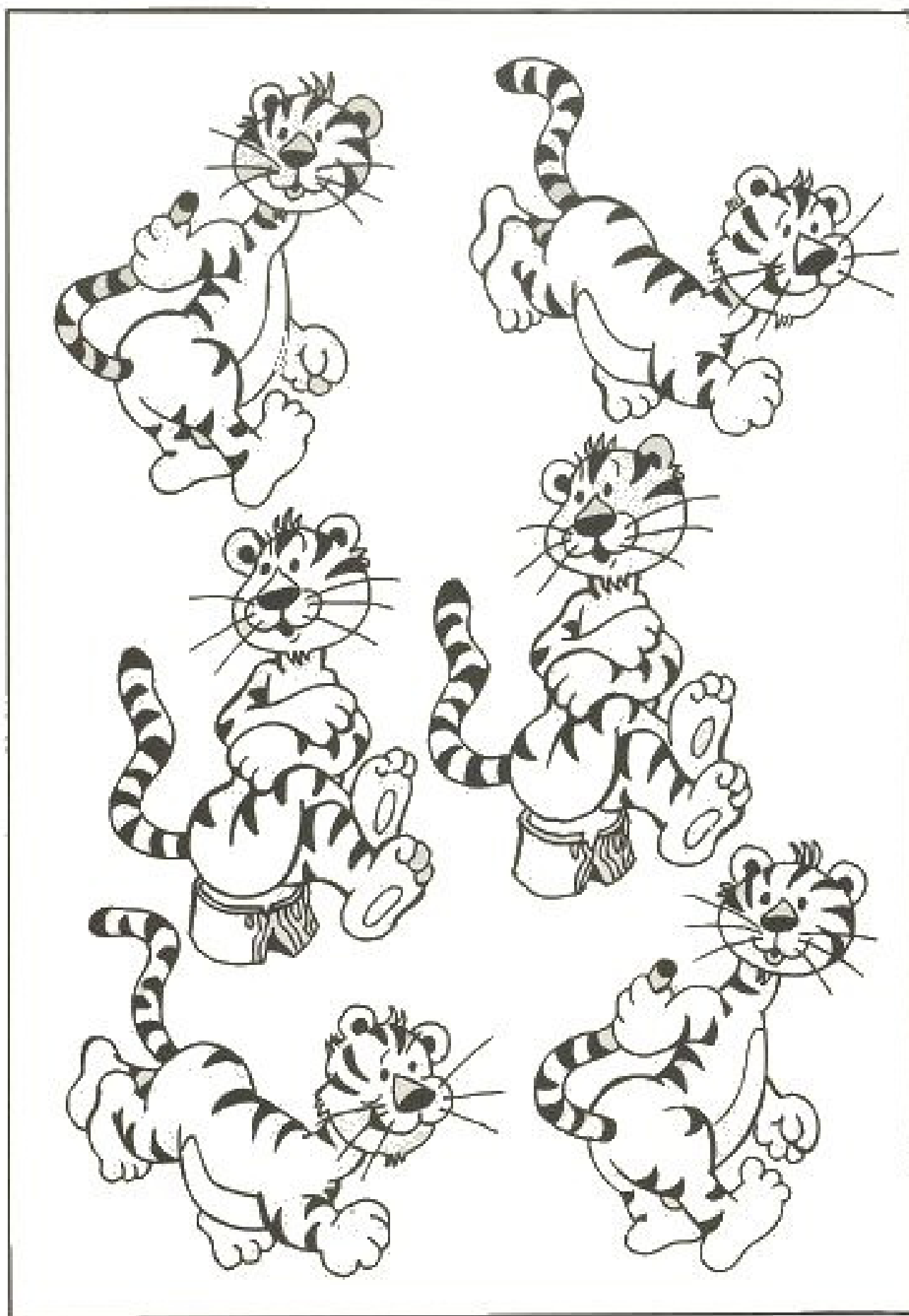

Jut-e minden mókusnak odú? Párosítsd őket!



**Mіндеgyik kisfiú egy-egy pöttyös labdát szeretne forgatni az ujjja hegyén. Jut-e minden gyereknek labda?
Kösd össze vonallal!**

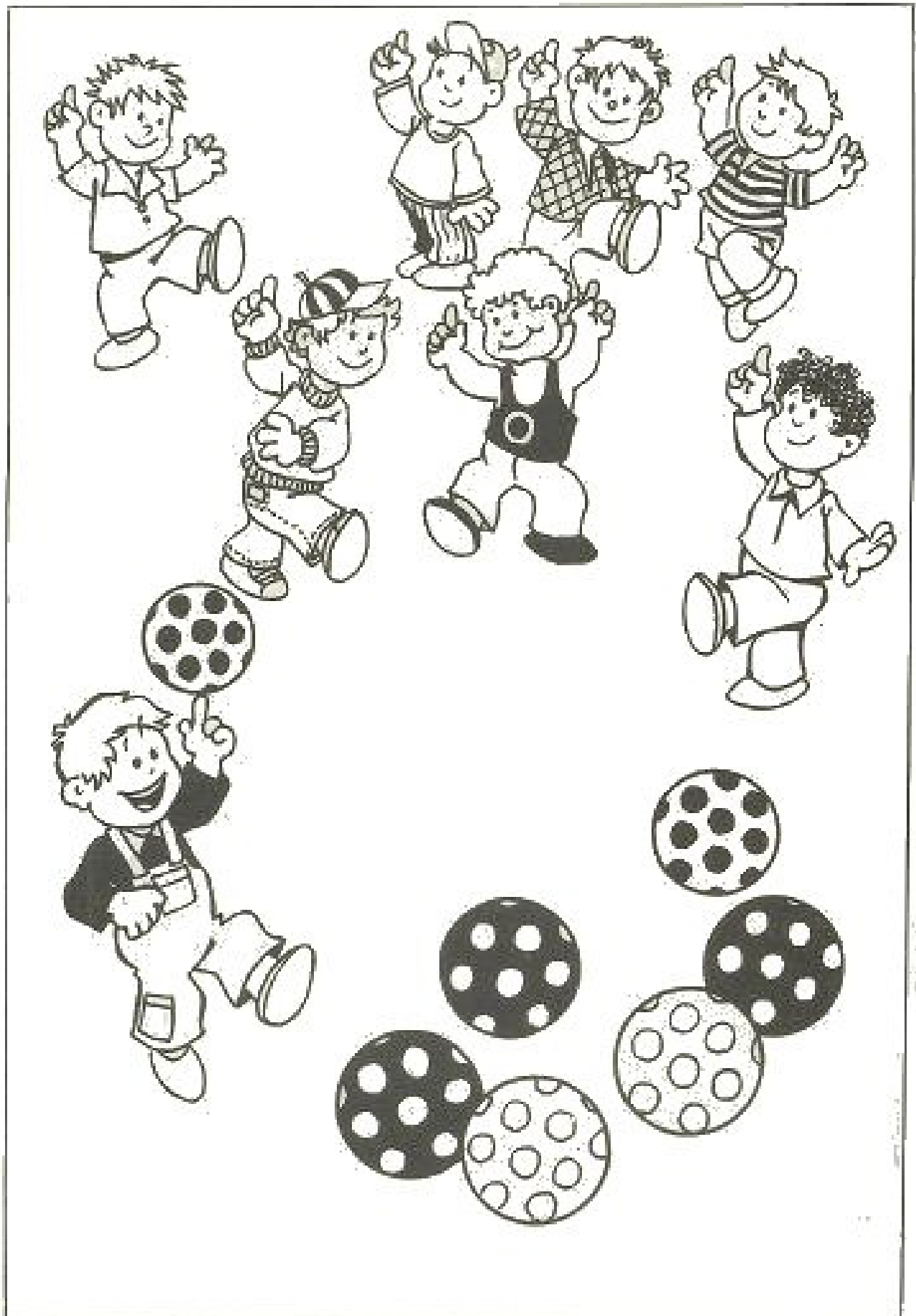

Sok gyermeket látsz a játszótéren! Az egyiknek ikertestvére van, keresd meg és karikázd be az ikreket!

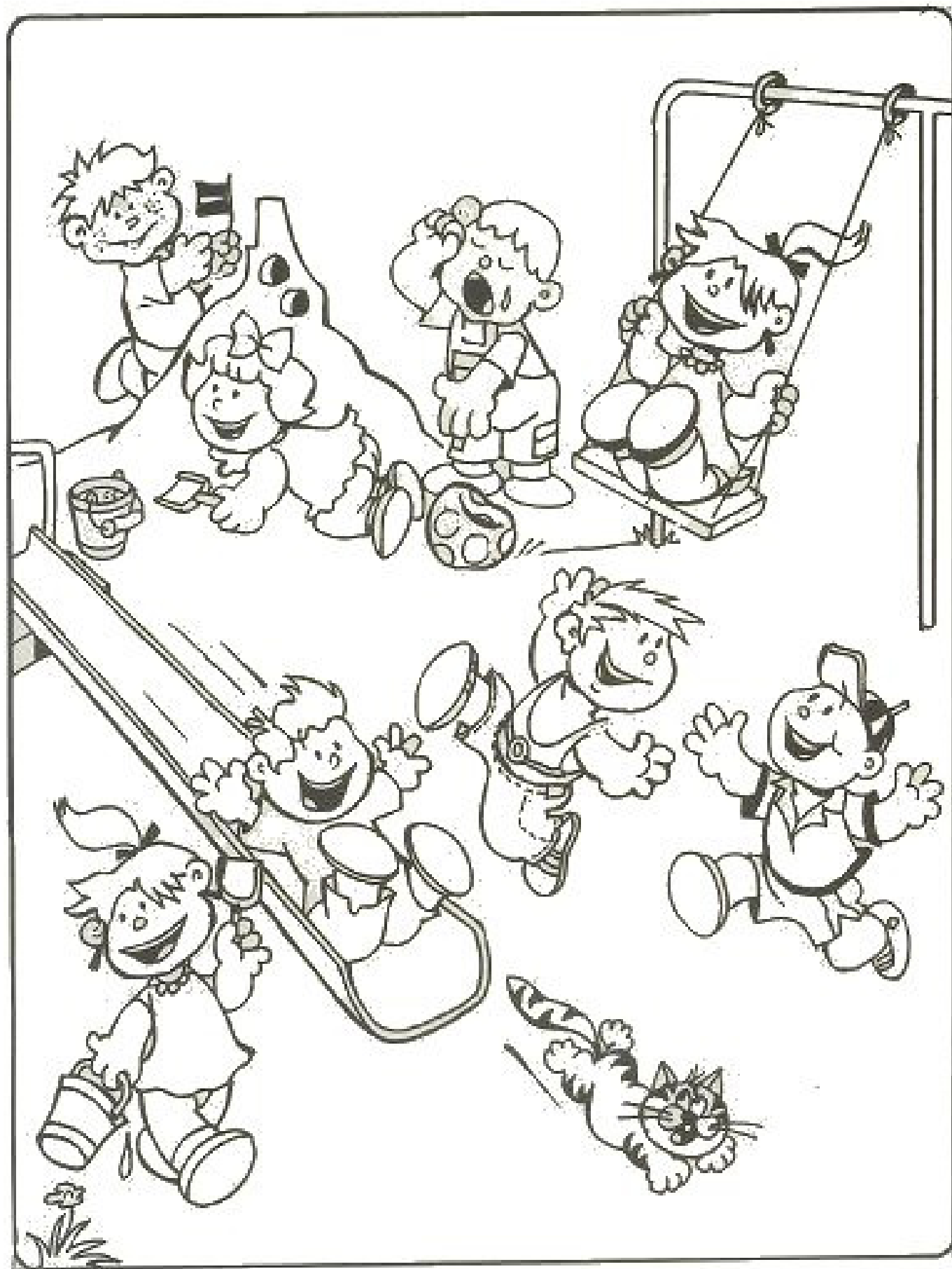

Karikázd be mindegyikből a nagyobbat!

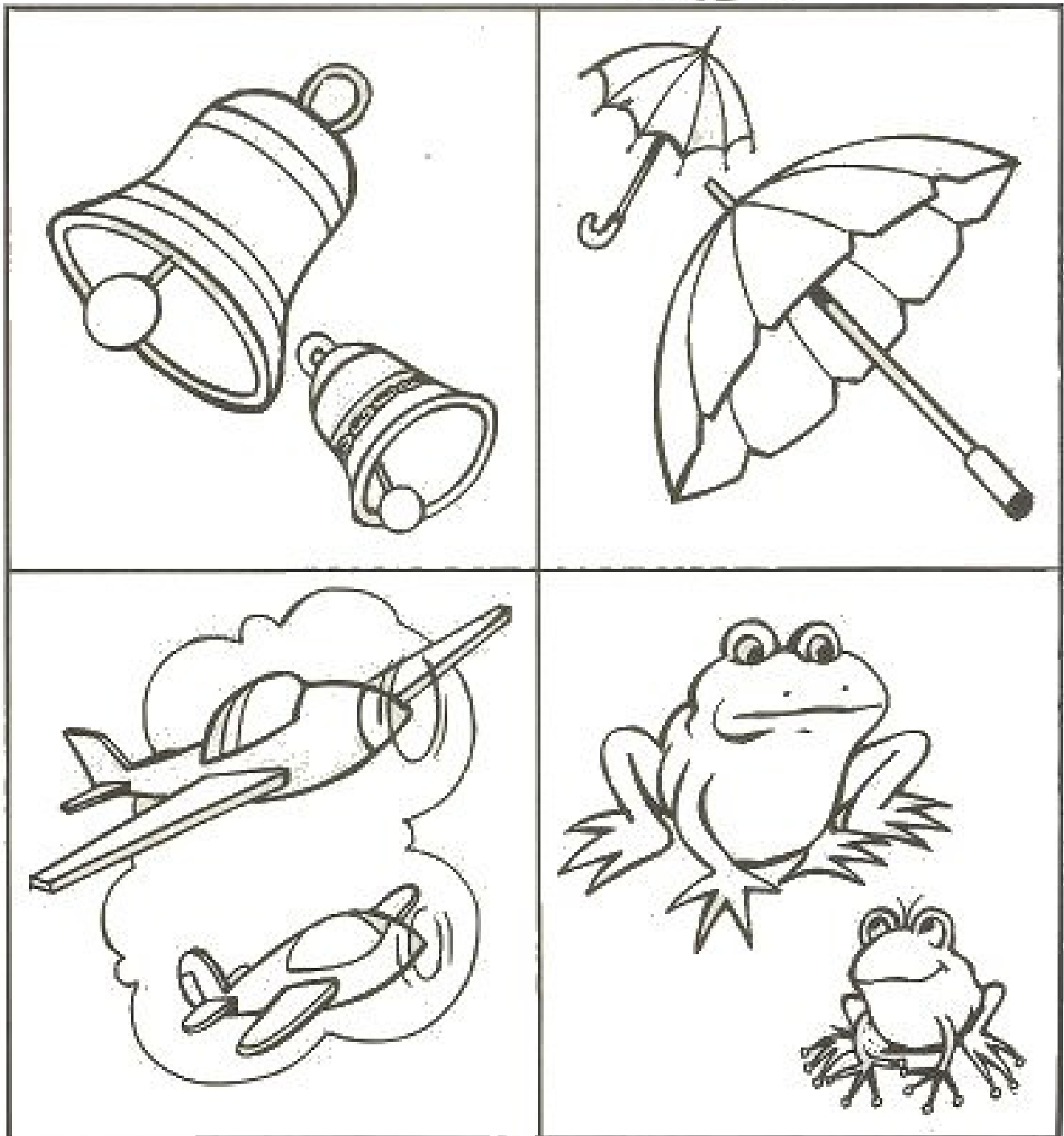
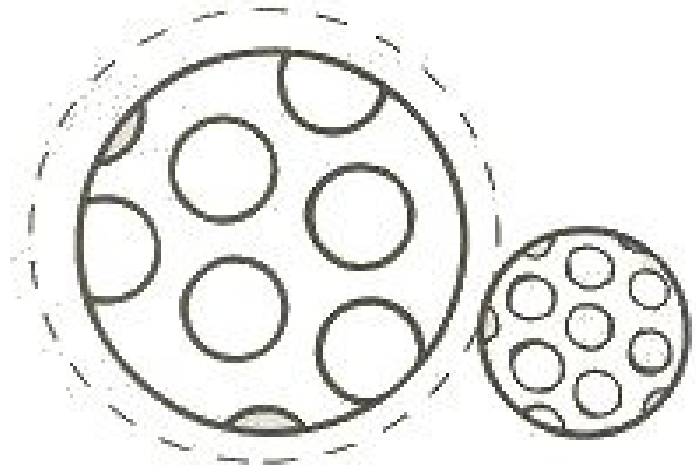

Karikázd be mindegyikből a kisebbet!

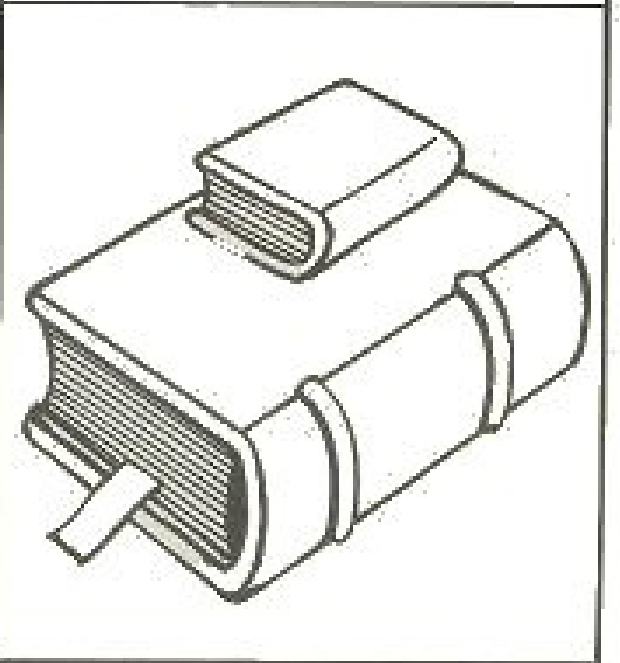
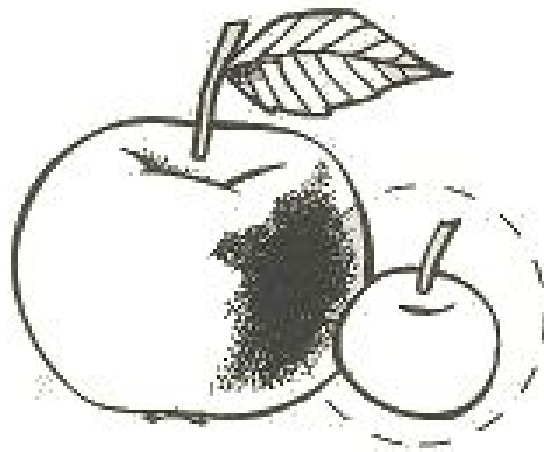

Karikázd be mindegyik sorban a legnagyobbat!

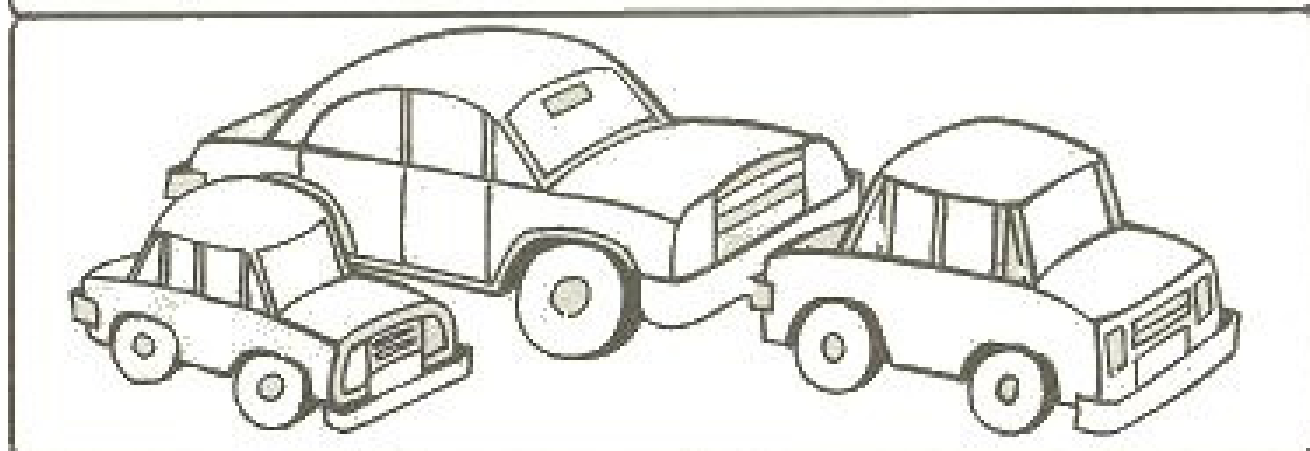
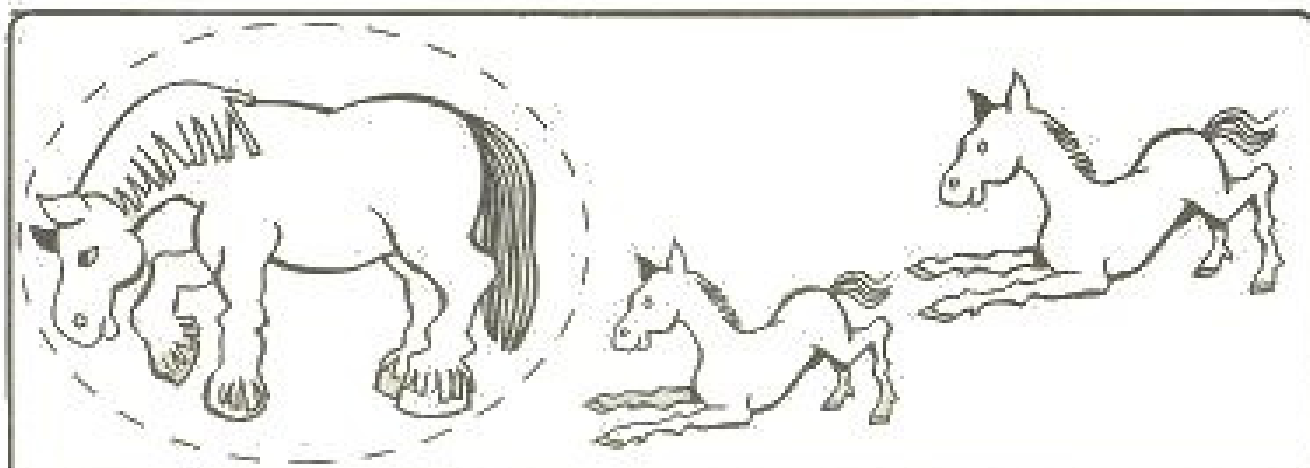

Karikázd be mindegyik sorban a legkisebbet!

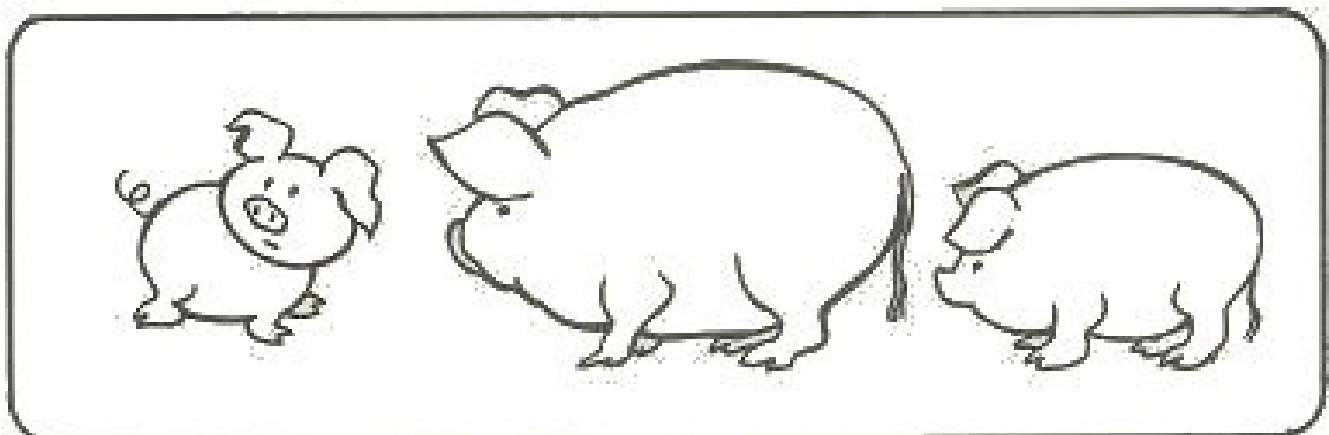
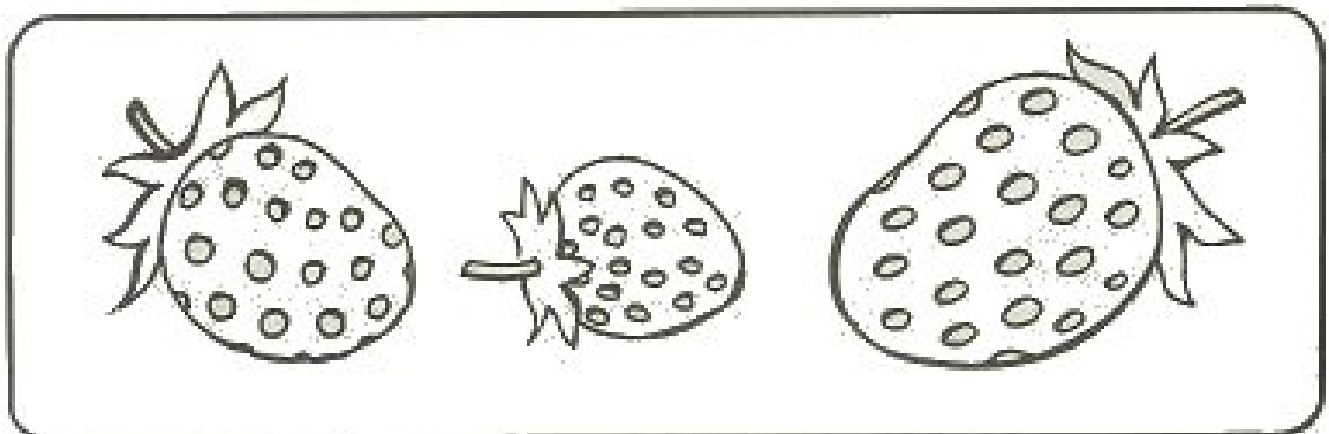
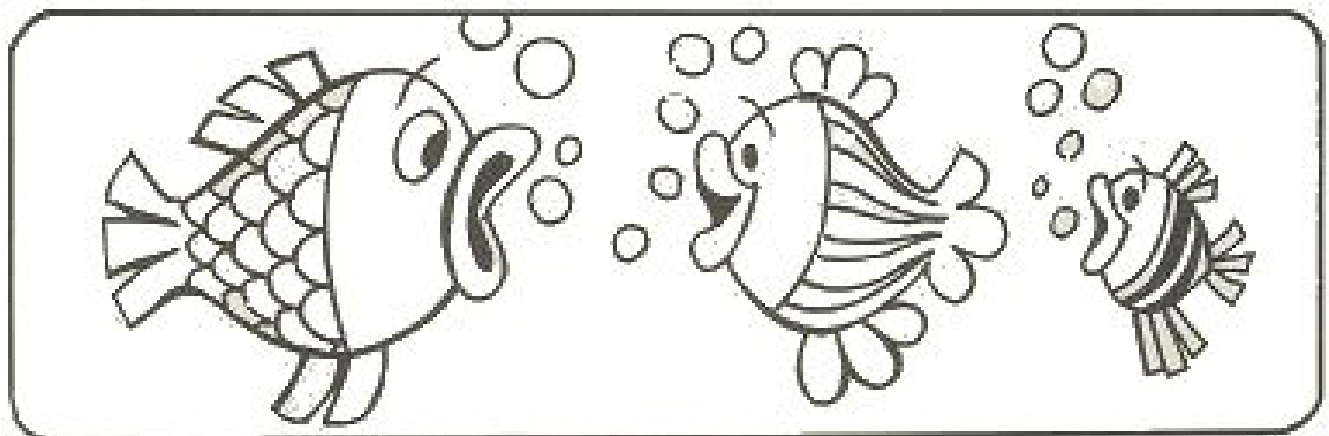
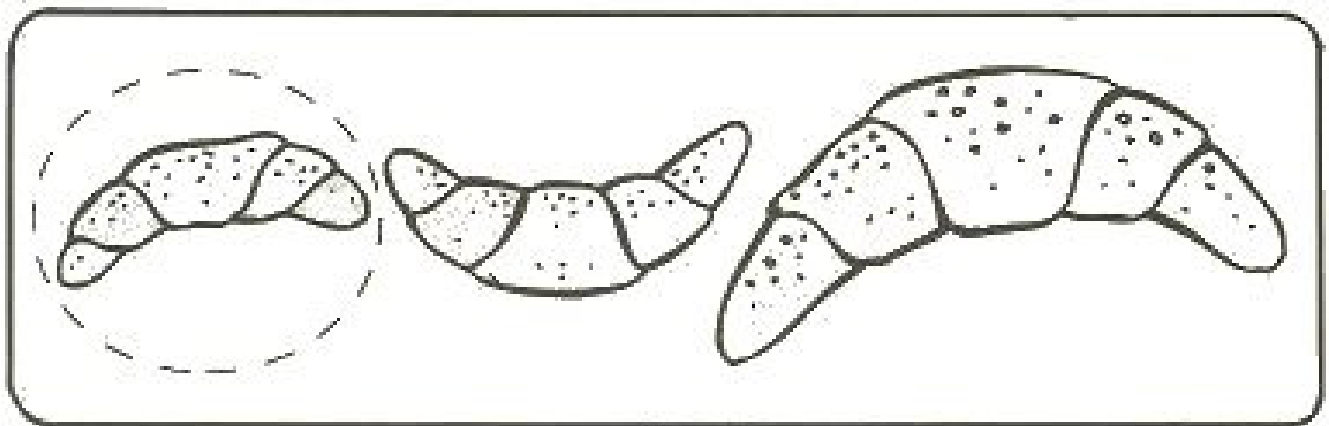

Karikázd be mindegyikből a magasabbat!

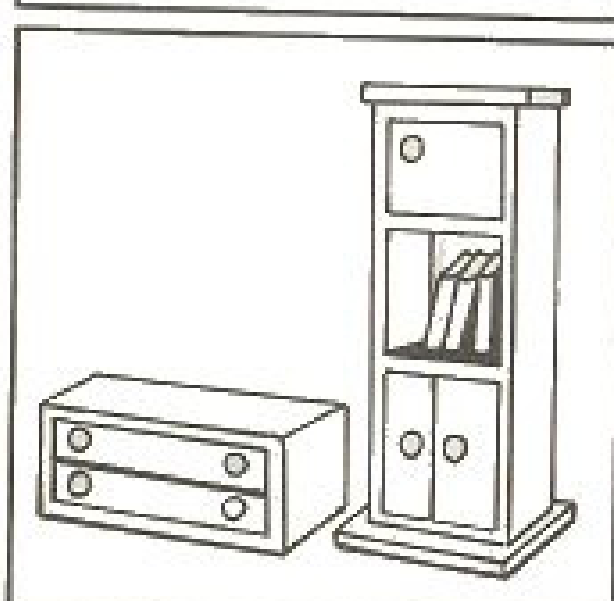
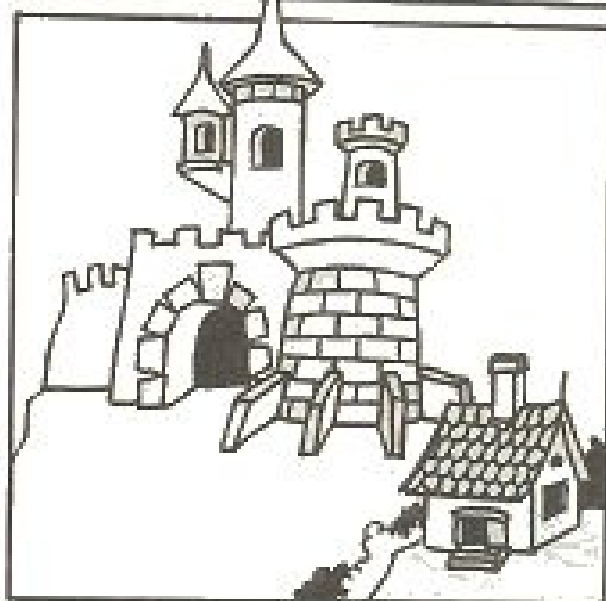
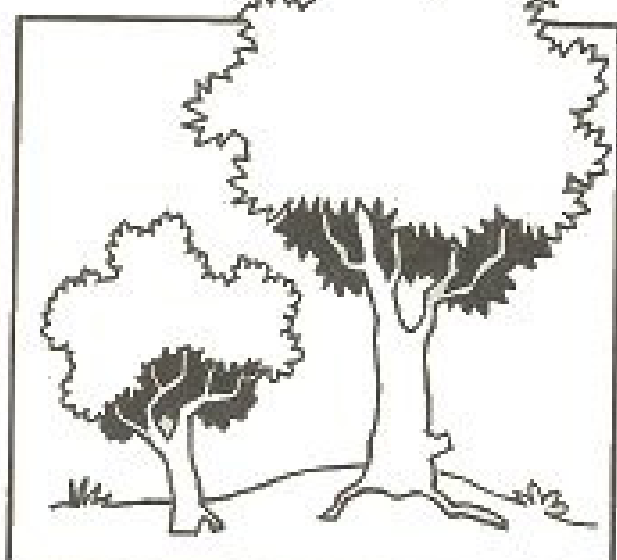
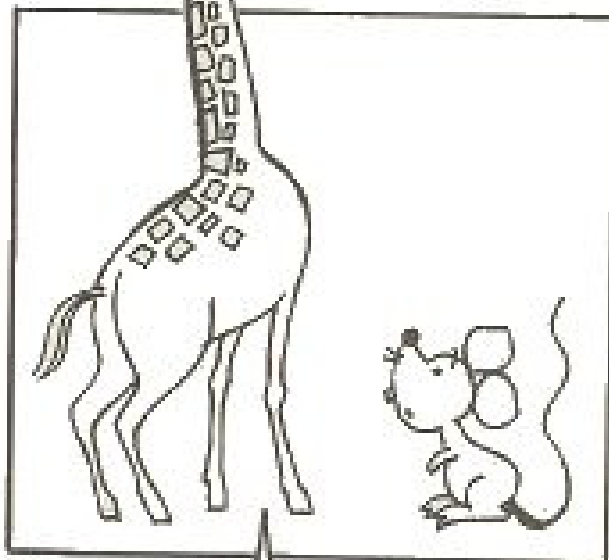

Karikázd be mindegyikből az alacsonyabbat!

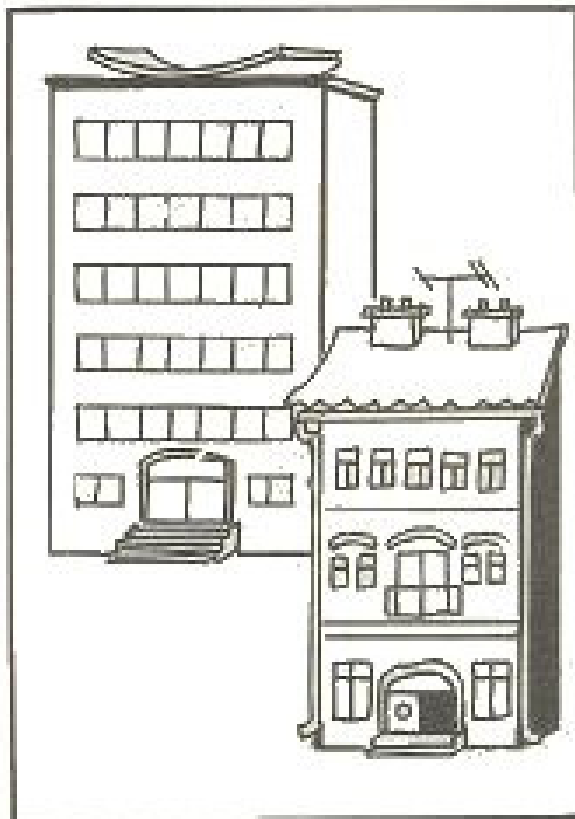
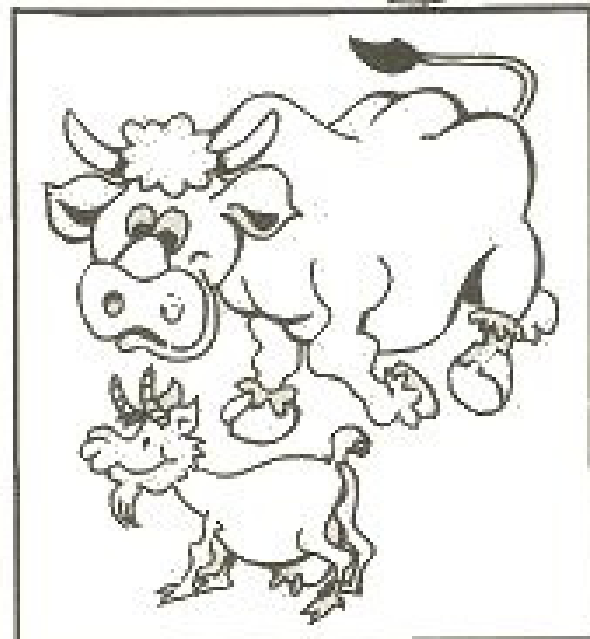

Melyik állat a magasabb? Színezd ki!

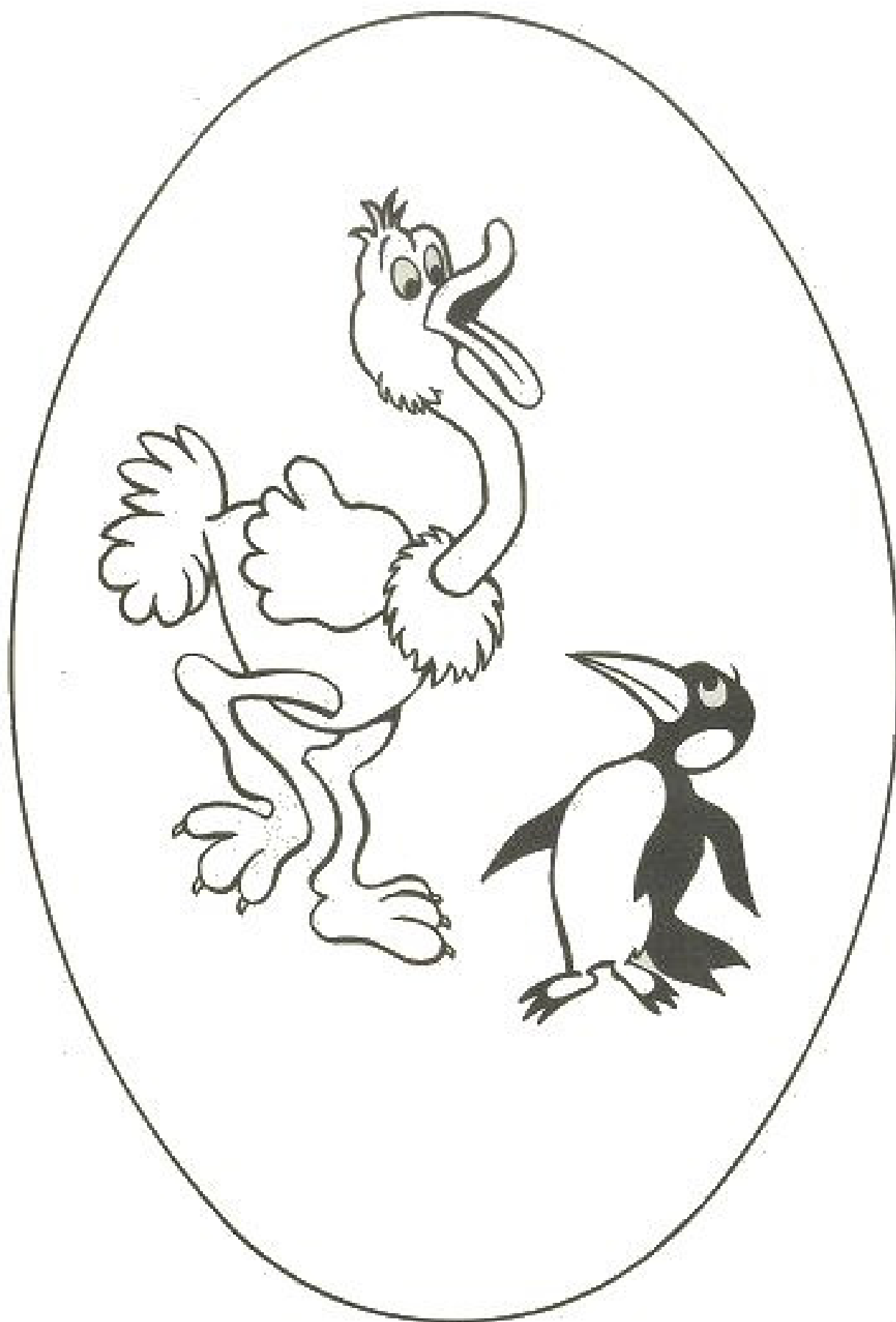

Színezd ki a legmagasabb fát zöldre, az ugyanolyan magasakat barnára!

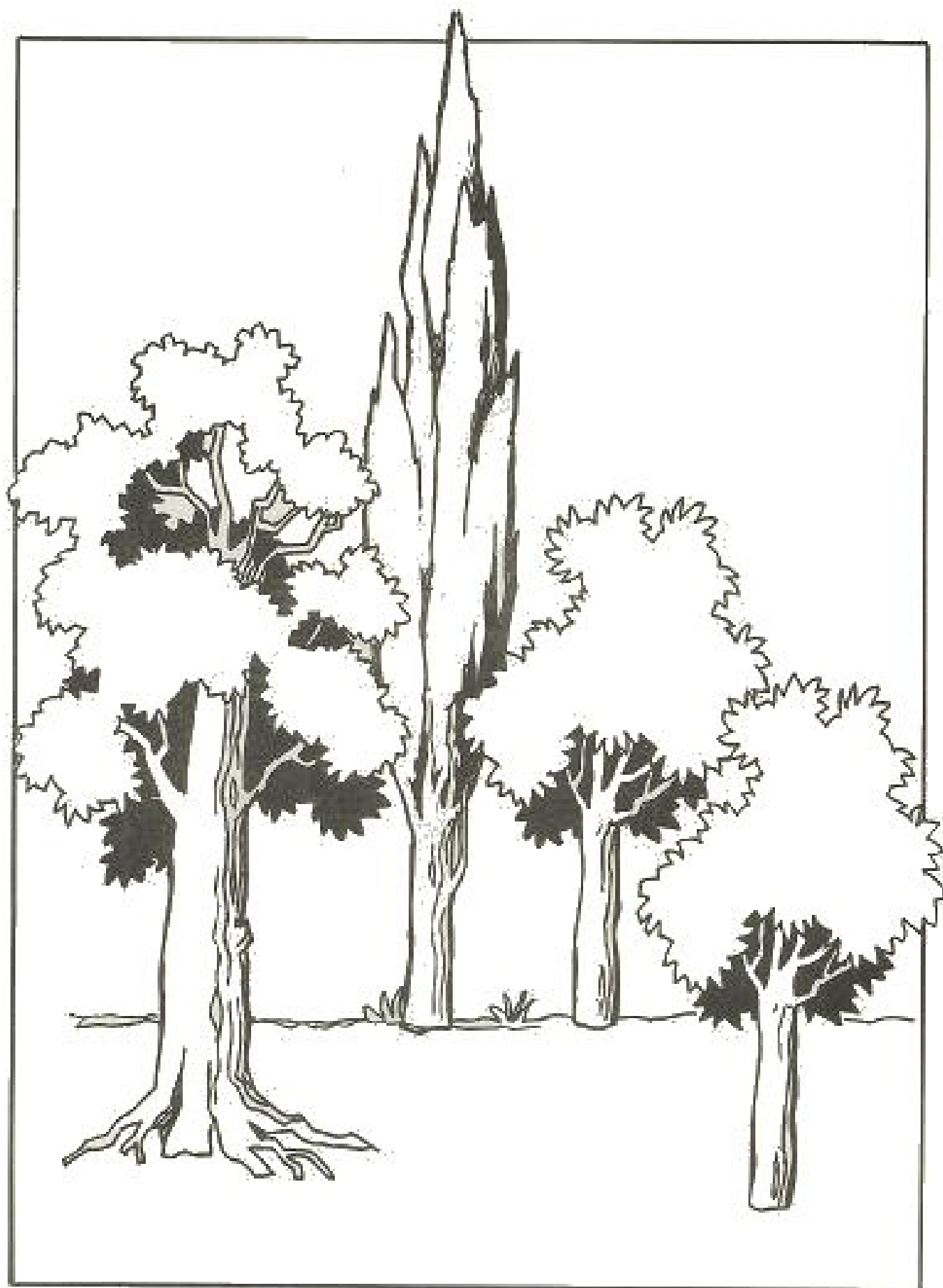

Karikázd be mindegyikből a rövidebbet!

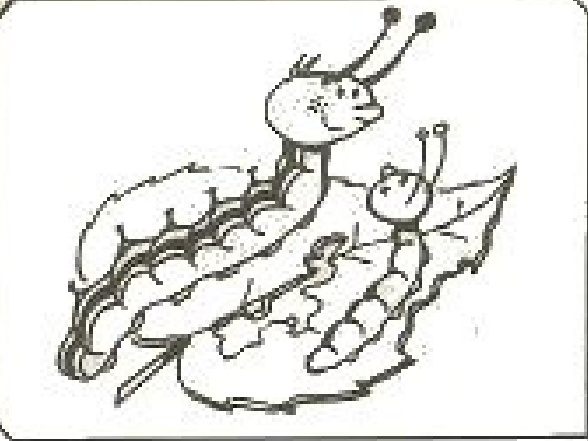
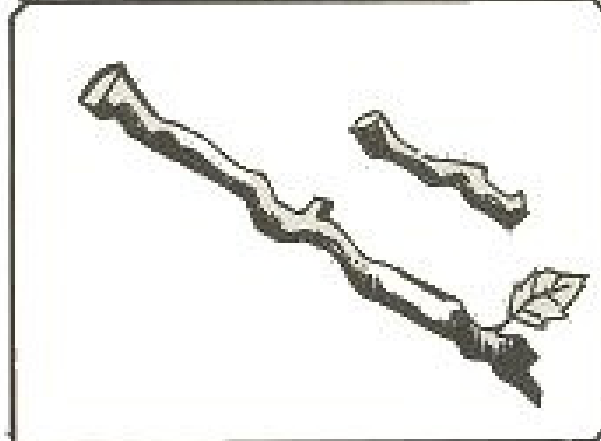
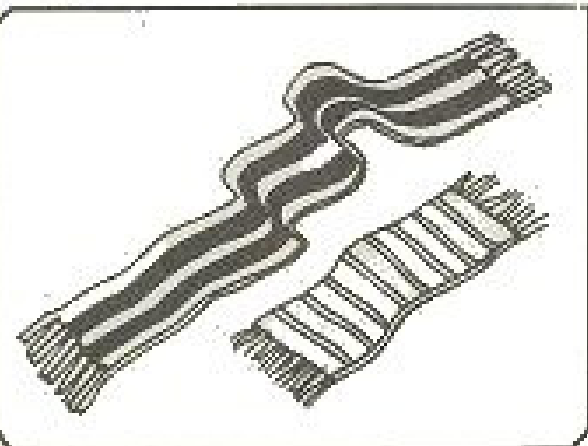
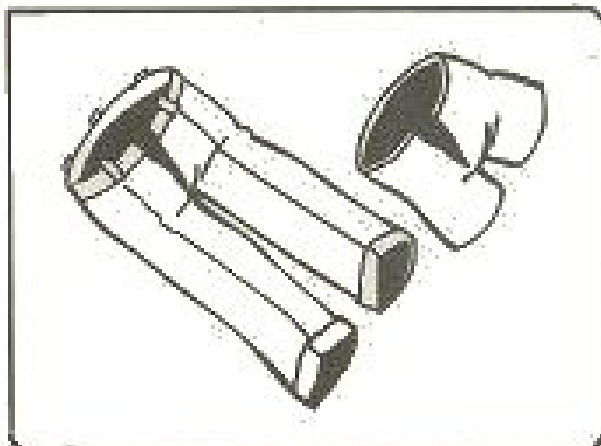
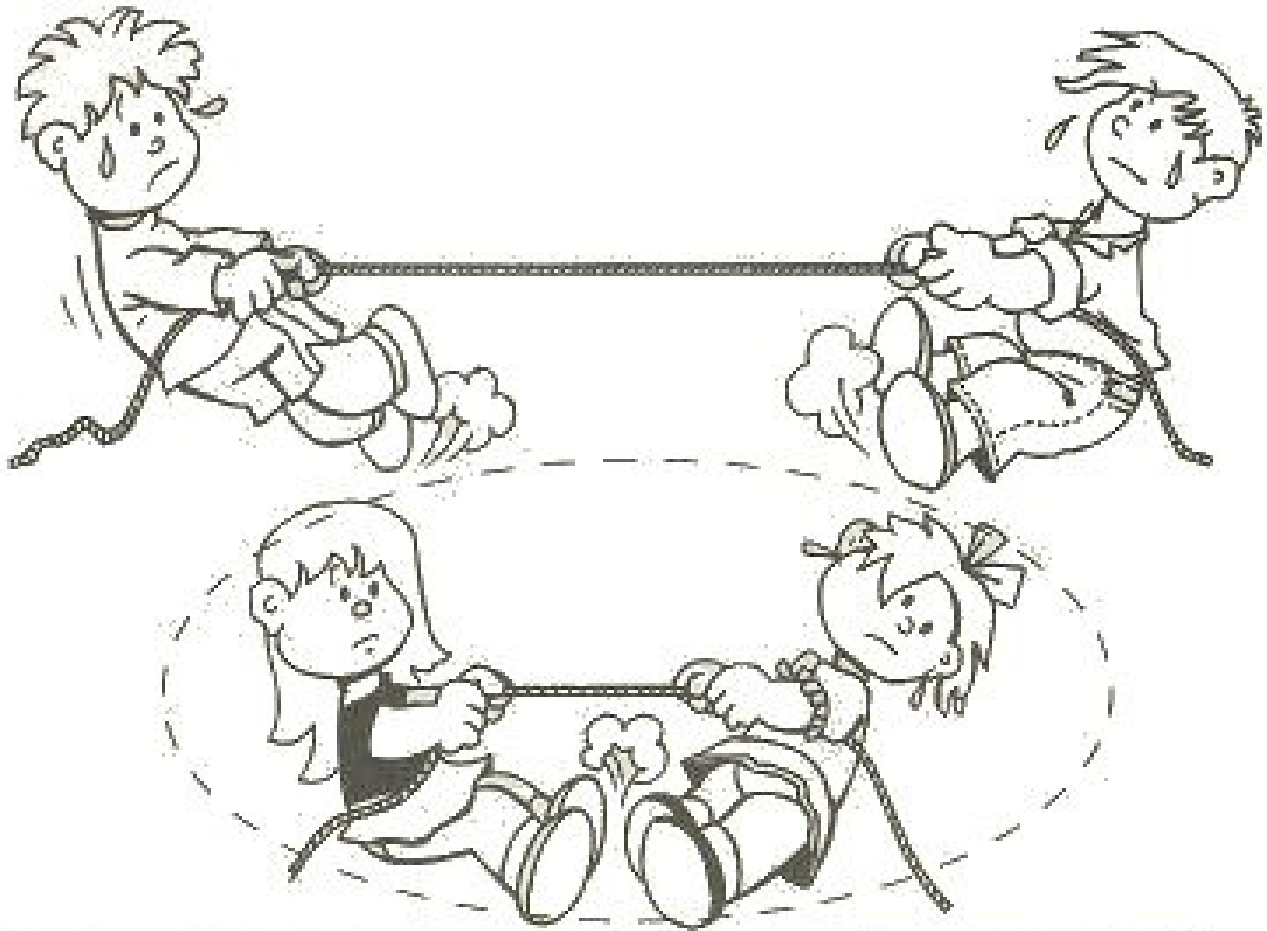

Karikázd be mindegyikből a hosszabbat!

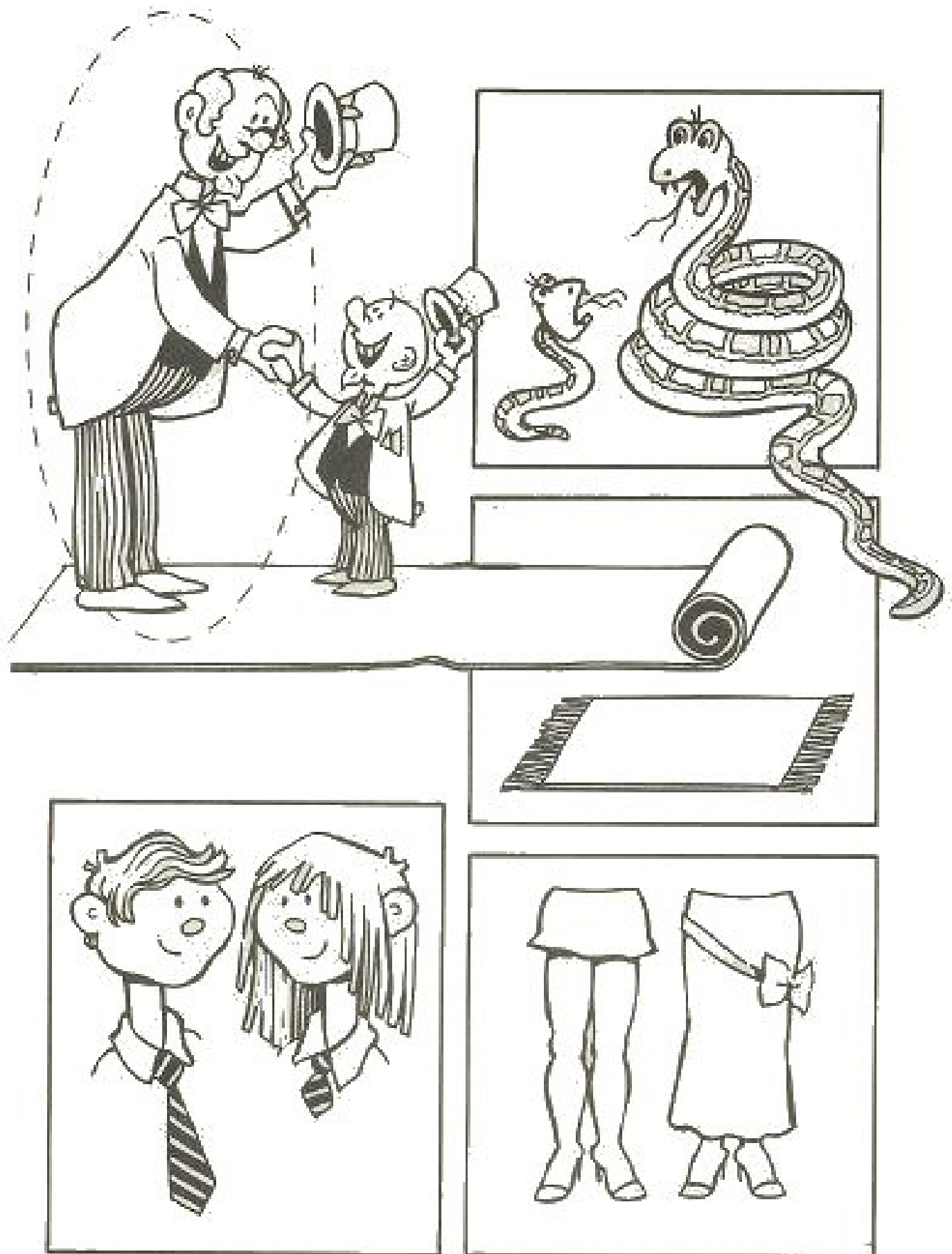

Színezd ki sárgára a legrövidebb szárú virágot, pirosra a leghosszabb szárút, kékre a két ugyanolyan hosszú szárú virágot!



Melyik sárkánynak a leghosszabb a zsinórja? Színezd ki kedved szerint!

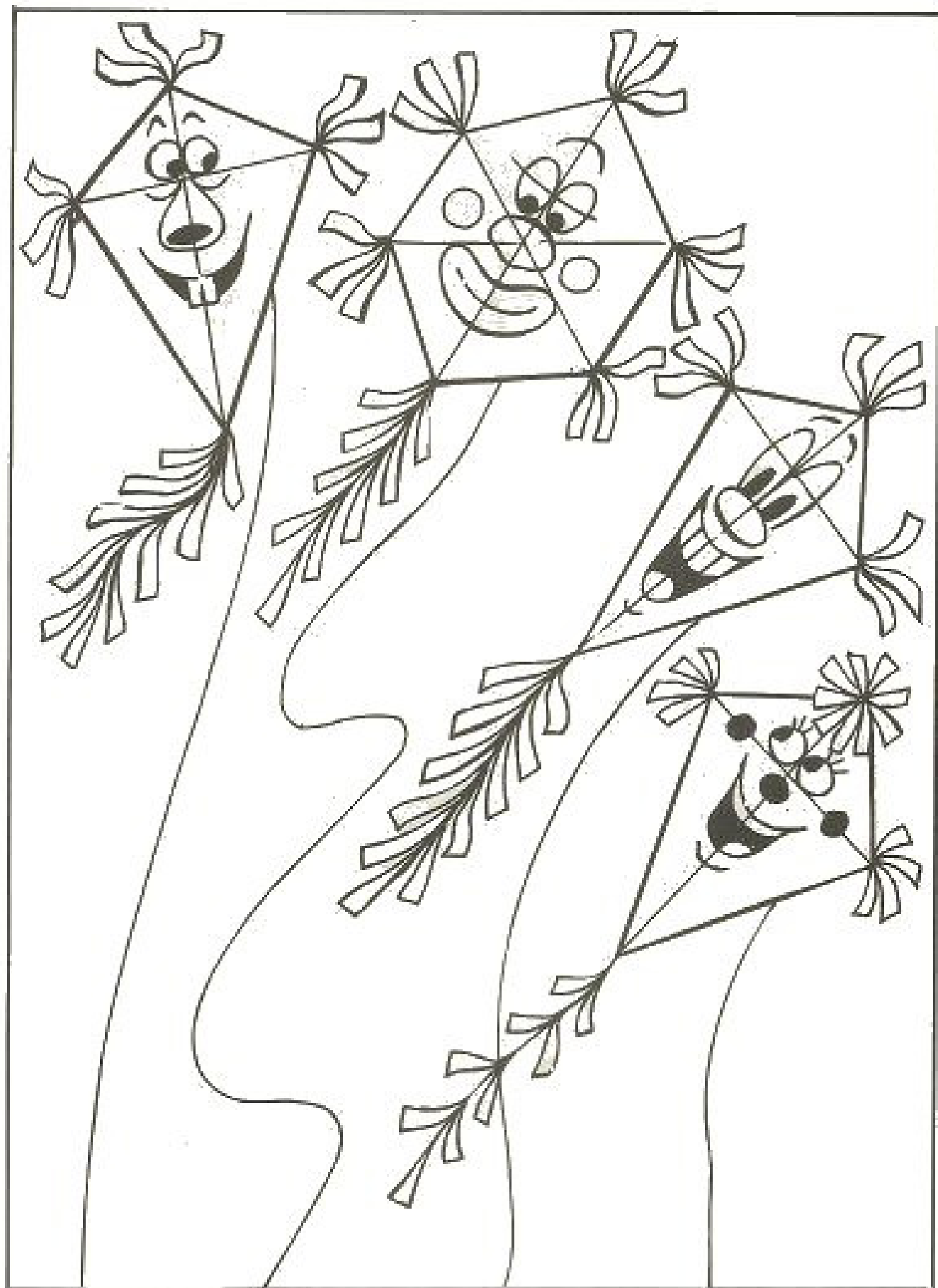

Kösd össze a pontokat és megtudod, hogy melyik állat mit eszik!

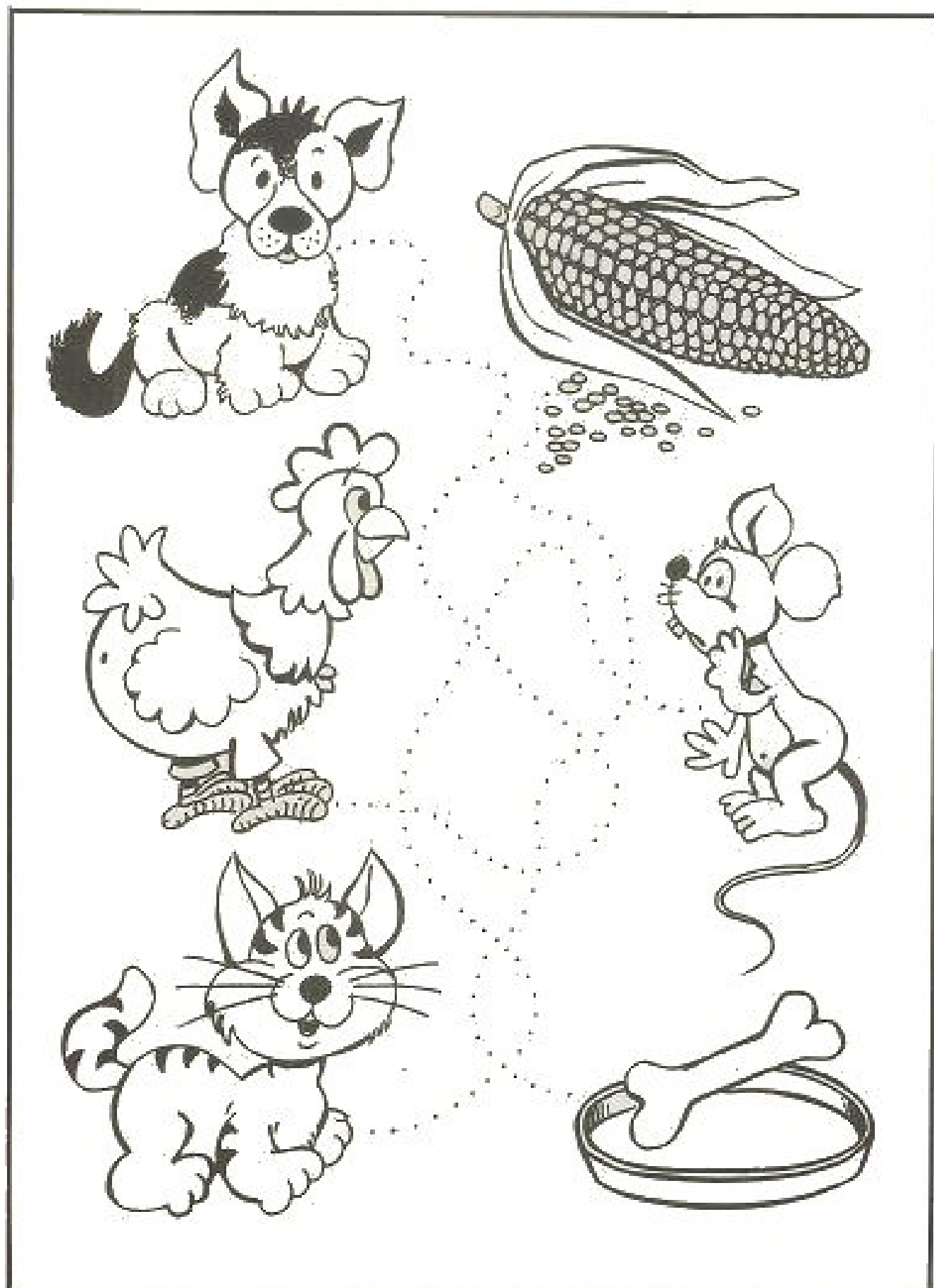

Felismered ezeket az állatokat? Mutasd meg őket!



**Csikó mondja: nyehehe,
Kizöldült már a here!**

**A szamárnak nagy a feje,
mégsem ő a fülemüle!**

**Kukorica, tengeri,
Adj a disznónak enni.**

**Bú, bú, bú,
Boci szomorú.**

**Kecske ment a kiskertbe,
A káposztát megette.
Siess, kecske, ugorj ki,
Jön a gazda megfogni.**

**Száz liba egy sorba,
Mennek a nagy tóra,
Elöl megy a gúnár,
Jaj, de becsesen jár.**

Felismered az állatokat az árnyékukról? Nevezd meg őket!
Mit tudsz még róluk elmondani? (Hol élnek, mivel táplálkoznak, hány lábuk van, testüket mi borítja stb.)

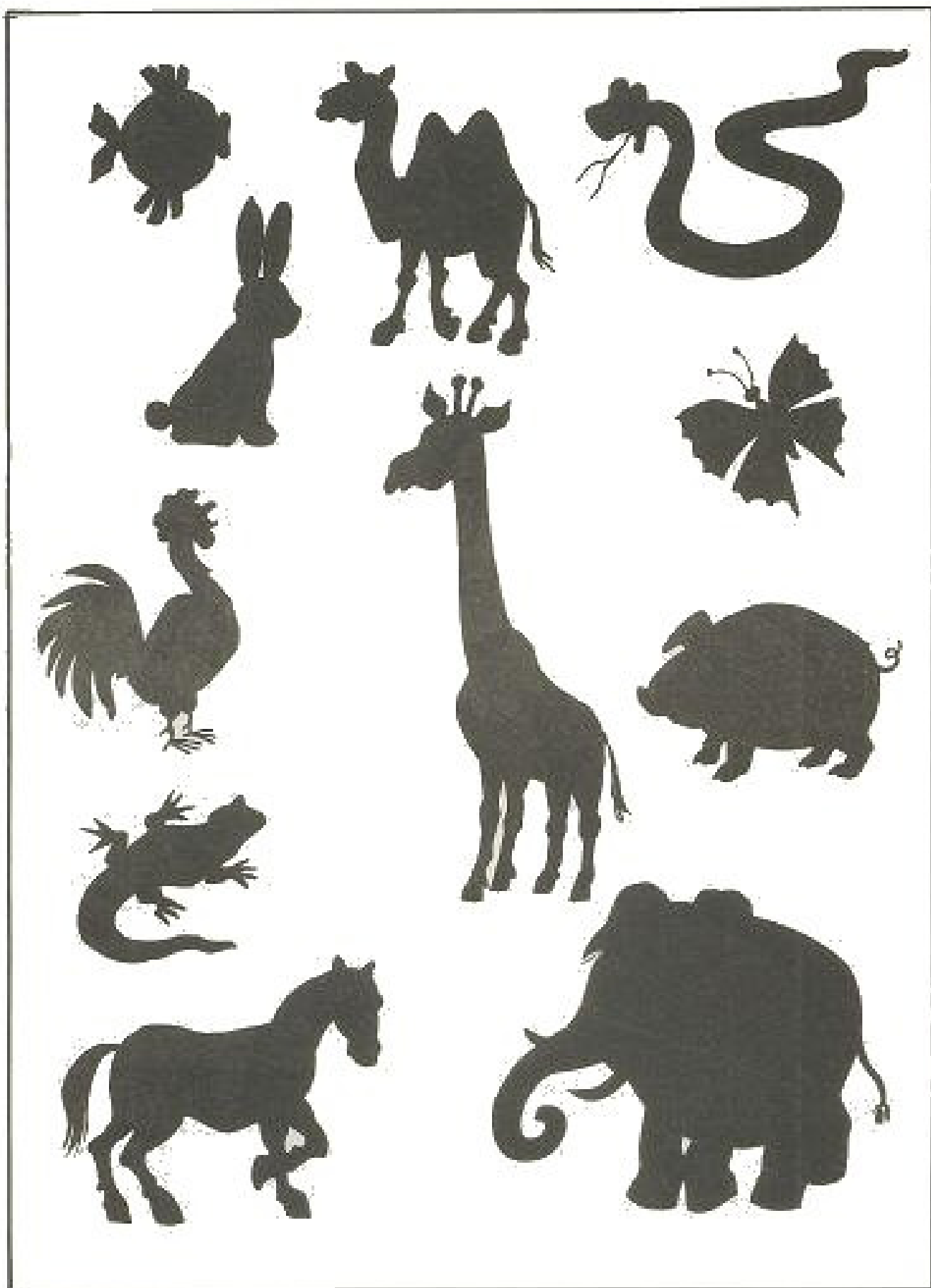

Mit látsz a képen? Nevezd meg őket! Karikázd be a járműveket!

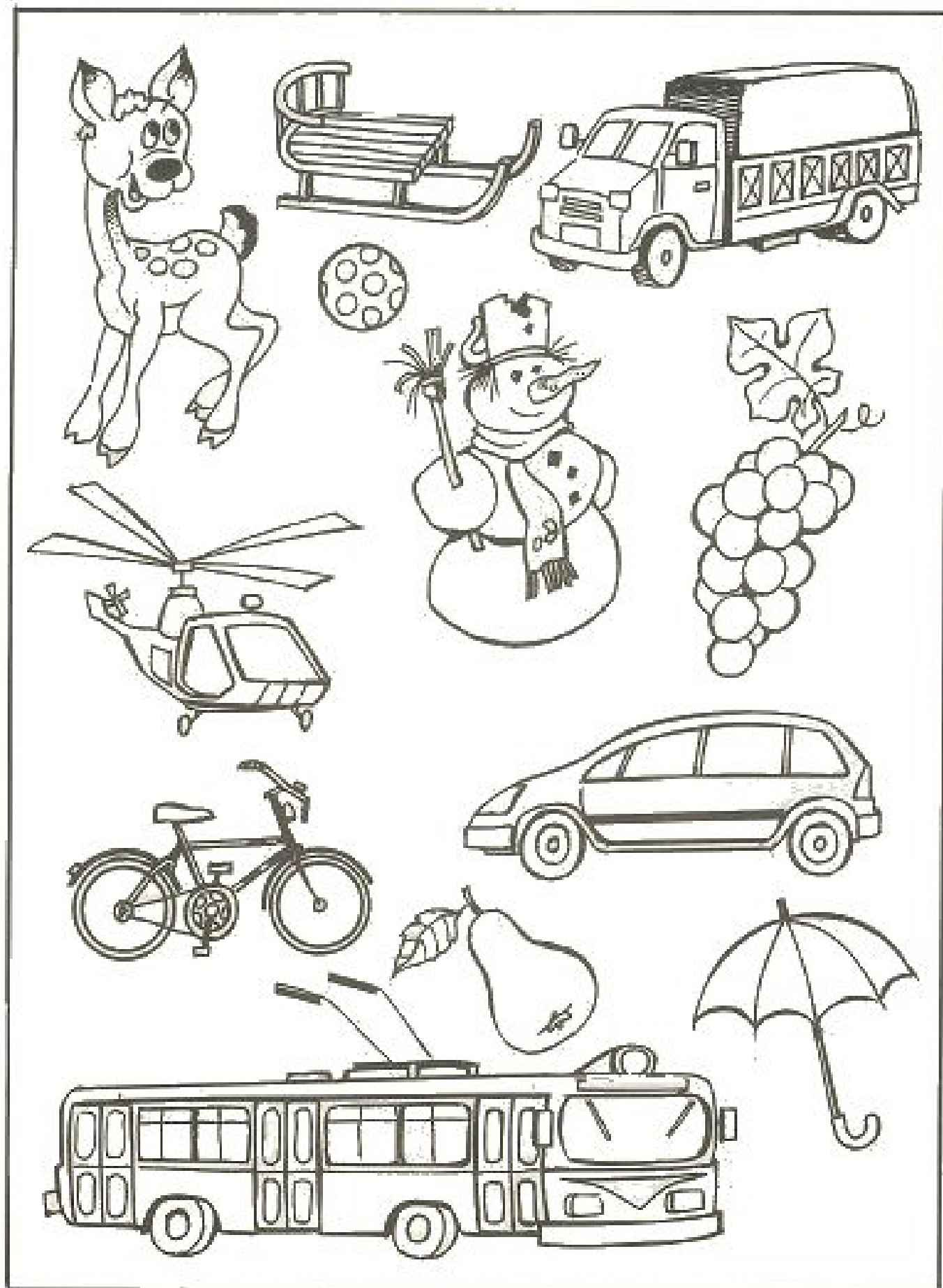

Karikázd be a gyümölcsöket!

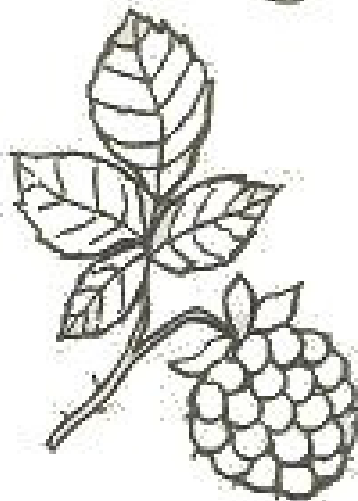
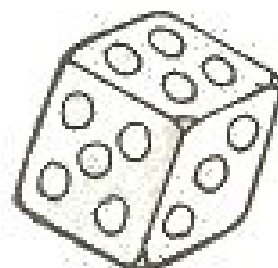
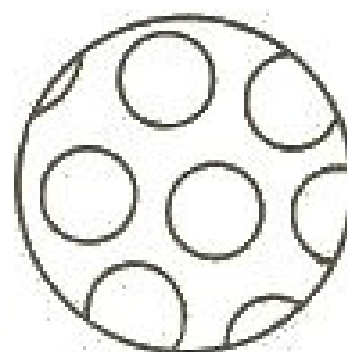
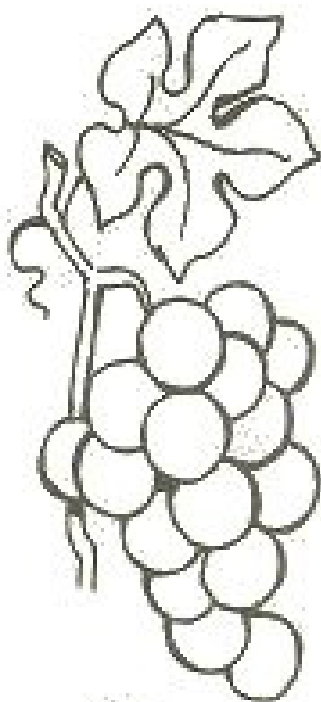
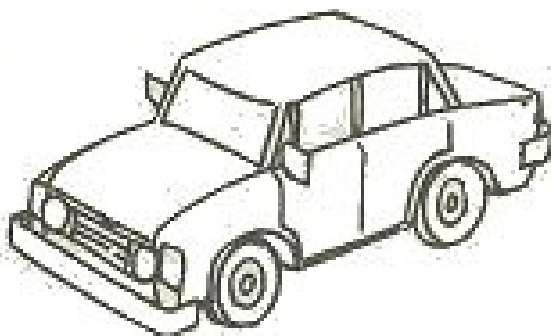

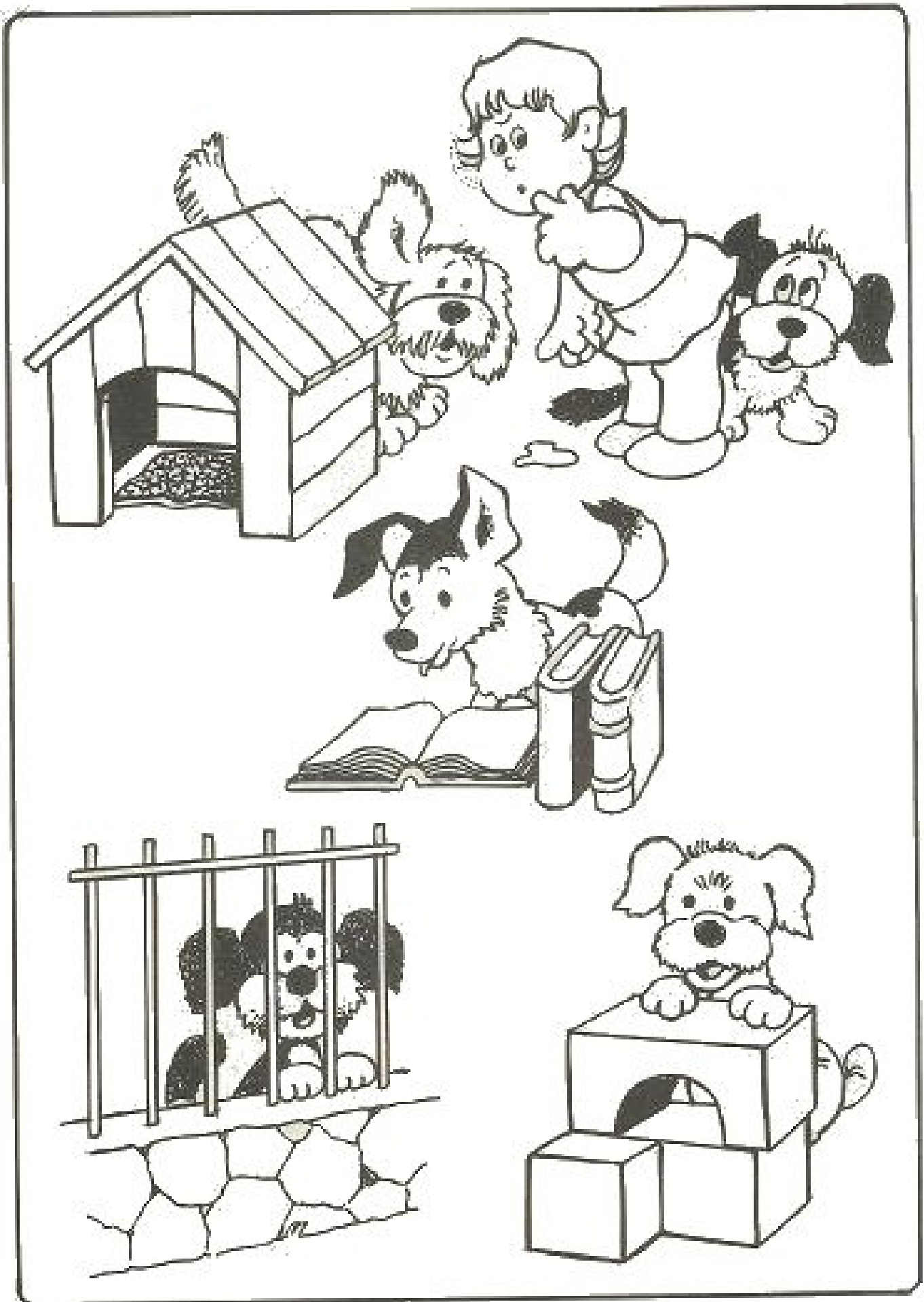

Hol van a kakas? Mondd ell!

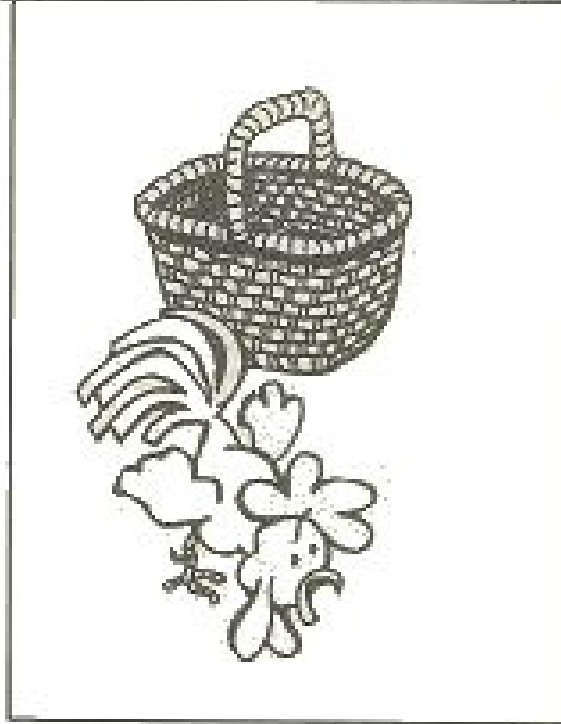
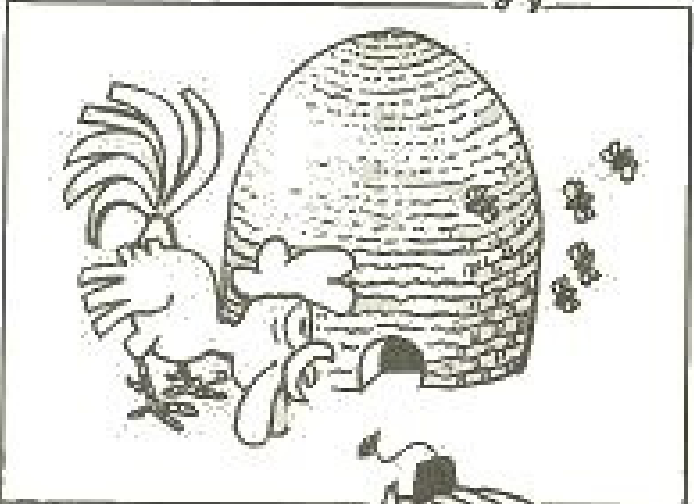
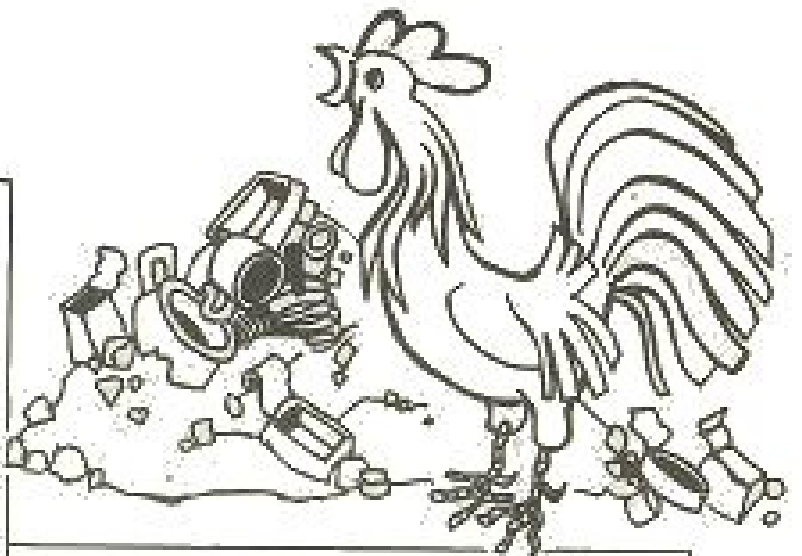

Hol van több alma, a fán vagy a fa alatt?
Ahol több van, ott színezd ki az almákat!

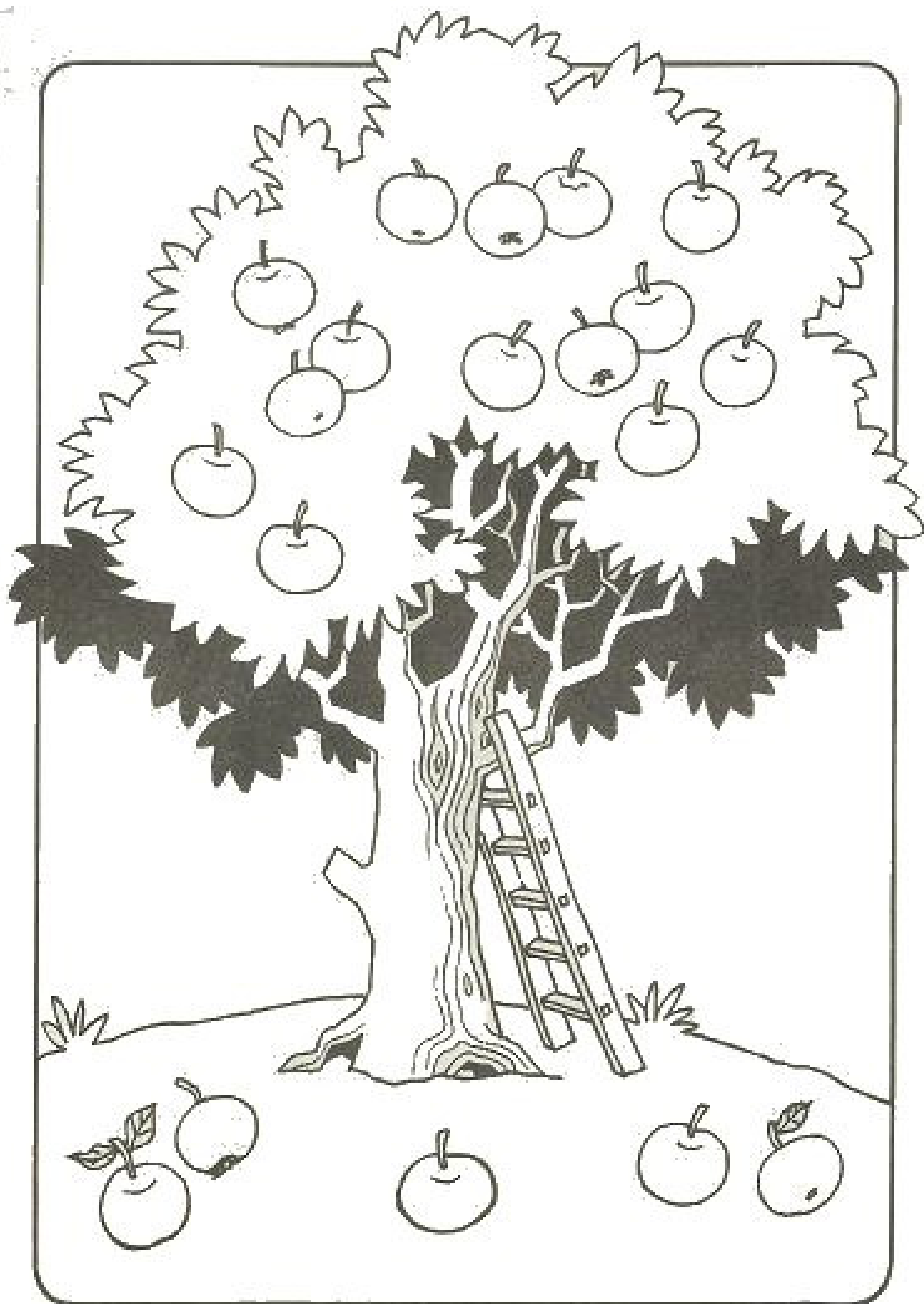

Hol van kevesebb kiskacsa, a tóban vagy a réten?
Ahol több van, ott színezd ki őket sárgára!

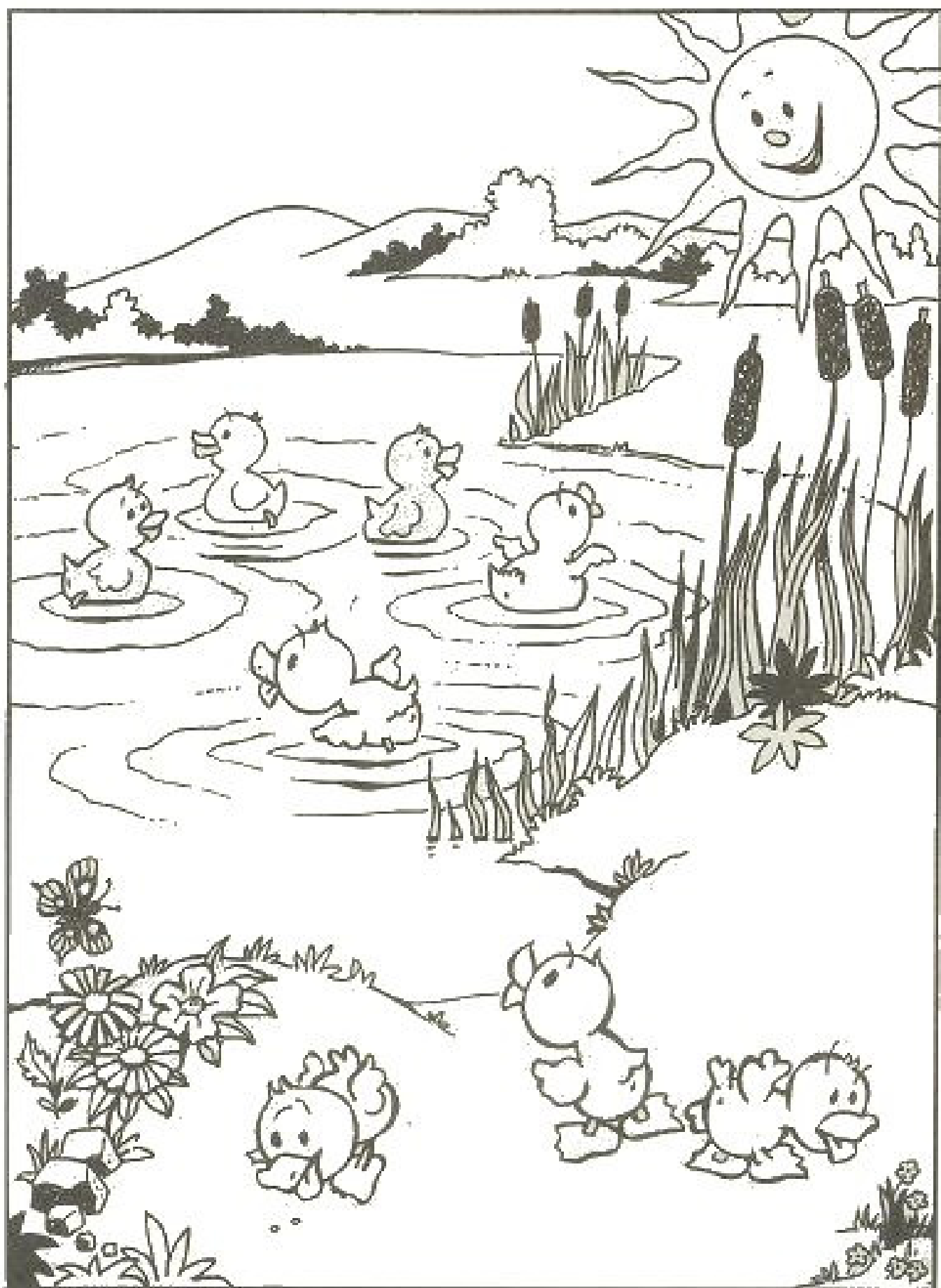

Színezd ki kékre azokat az állatokat, amelyek a víz alatt vannak, sárgára azokat, amelyek a vízen úsznak, és barnára azokat, amelyek a víz és a felhők között repülnek!

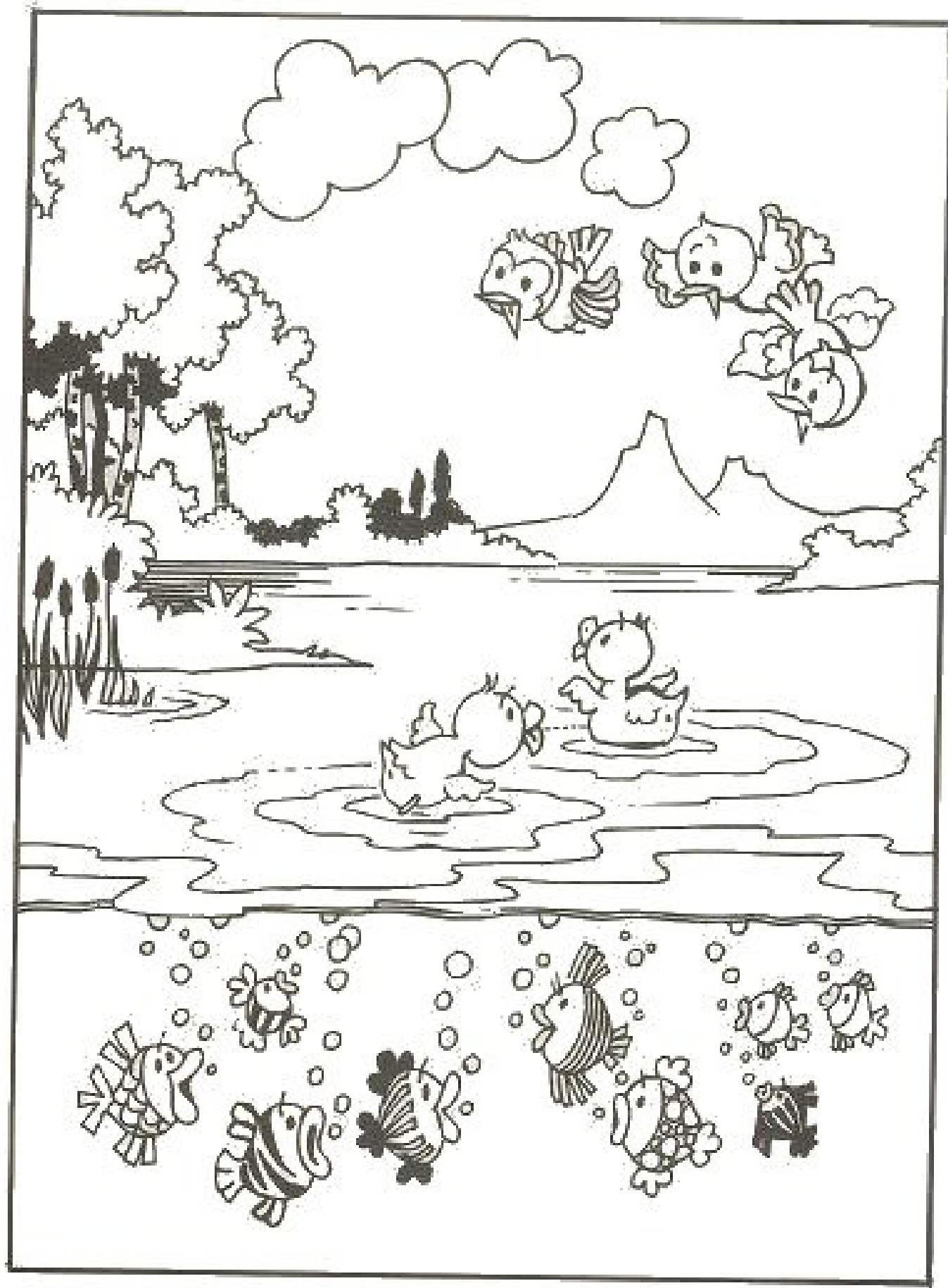

Kerítsd körbe a gyöngysoron a gyöngyszemeket négyesével!

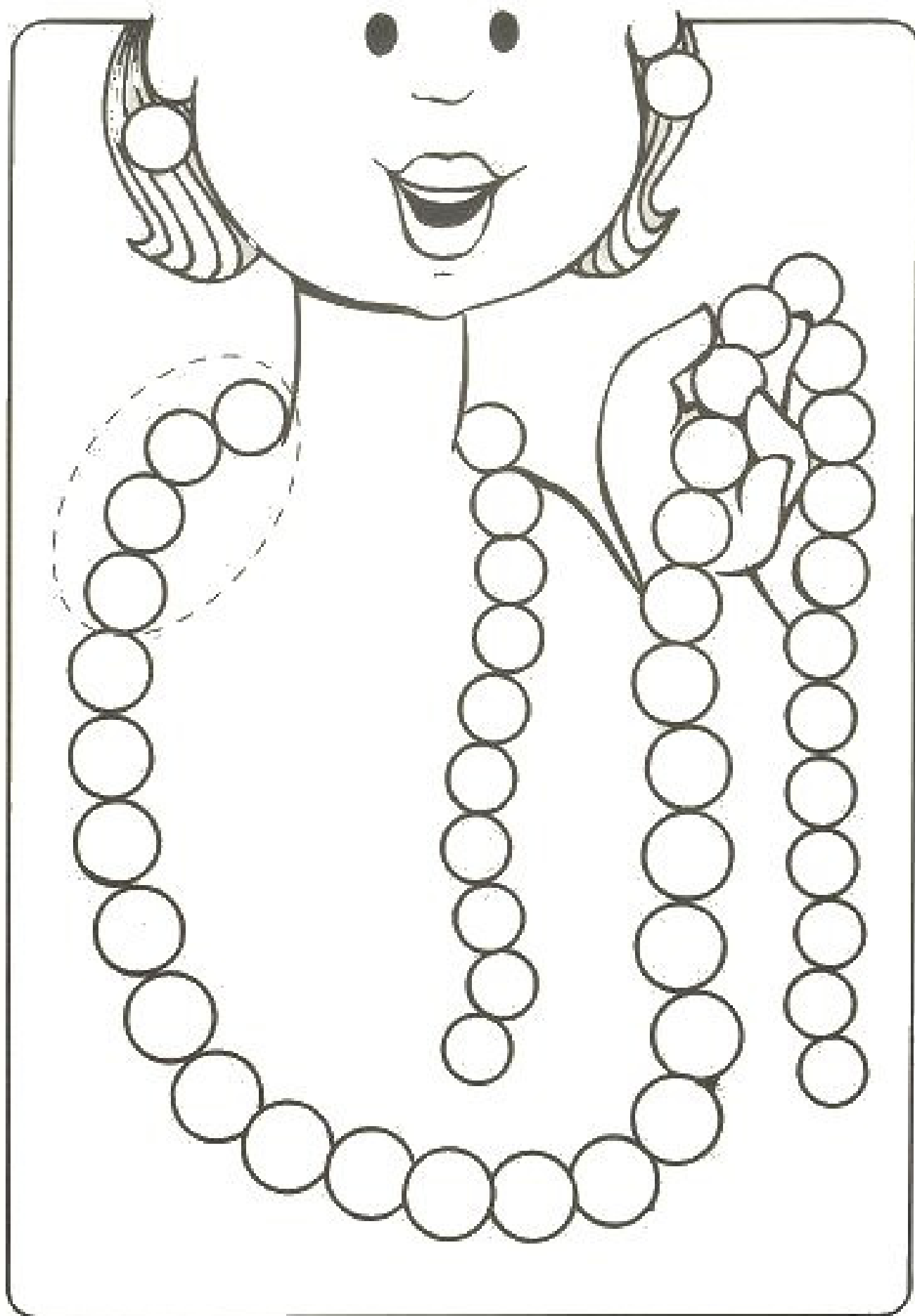

Karikázd be a kép szélén azokat a dolgokat, amelyek a nagy képen is megtalálhatóak!

Kakukkmadár, mikor lesz nyár?
Mikor apád kaszálni jár.

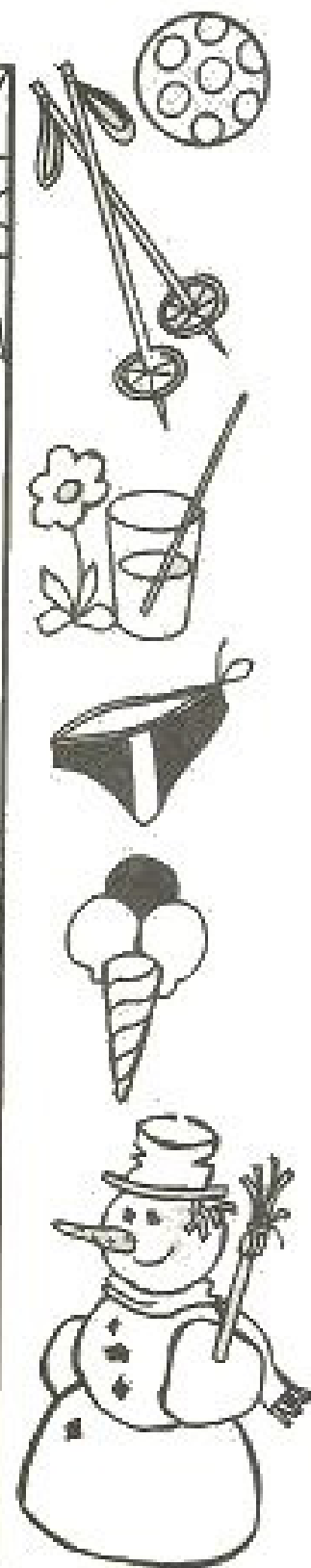

Karikázd be a kép szélén azokat a dolgokat, amelyek a nagy képen is megtalálhatóak!

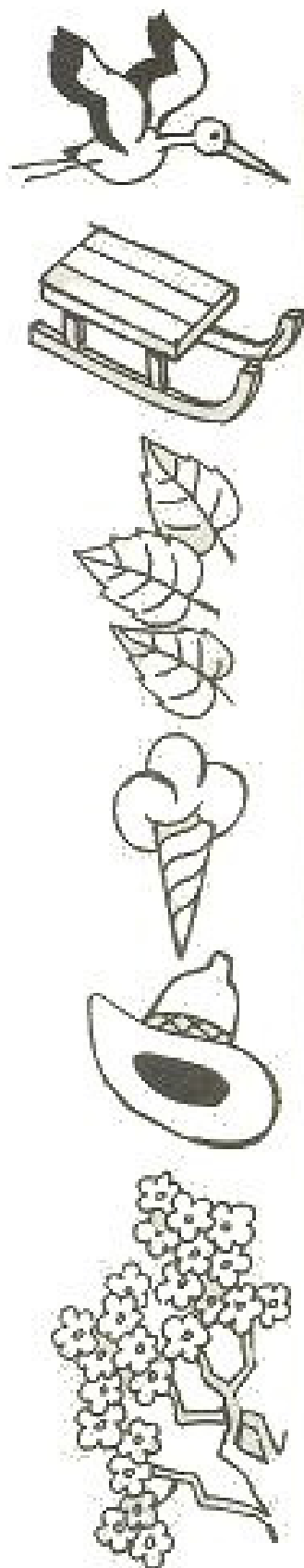

Karikázd be a kép szélén azokat a dolgokat, amelyek a nagy képen is megtalálhatóak!

Varjú károg, fúj a szél,
Esik a hó, itt a tél.

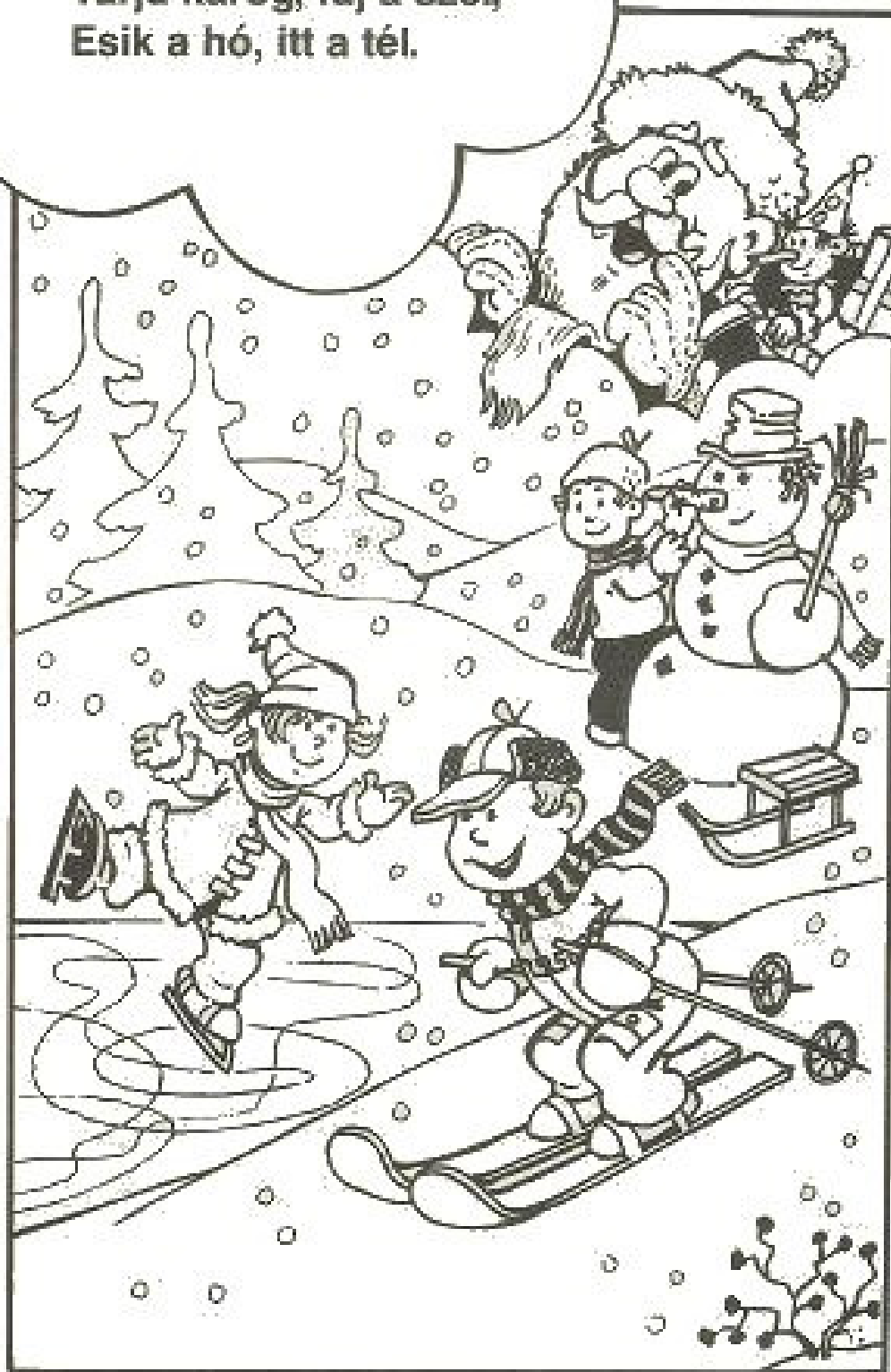

Karikázd be mindegyik sorban azt, amiből több van!

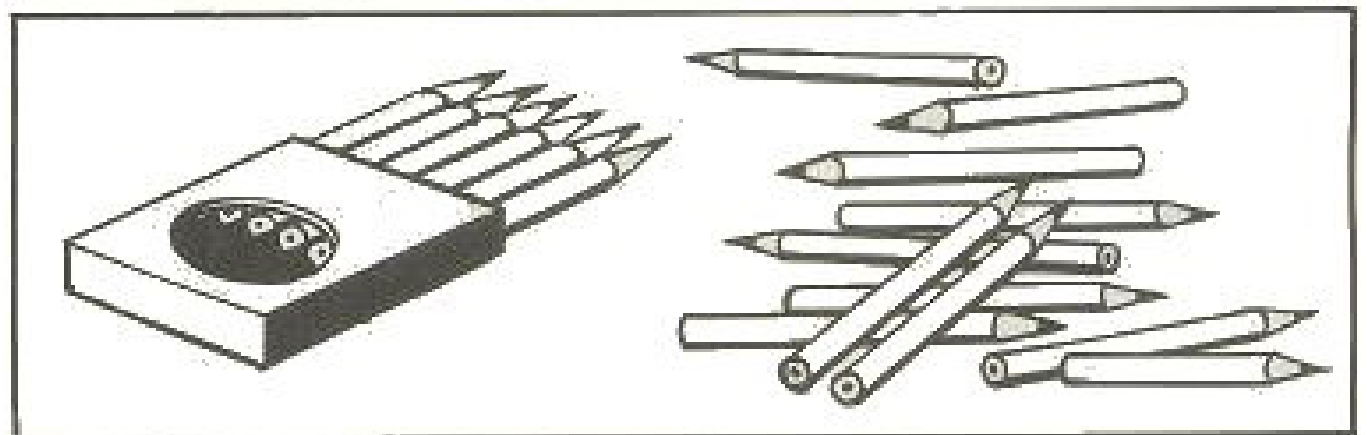
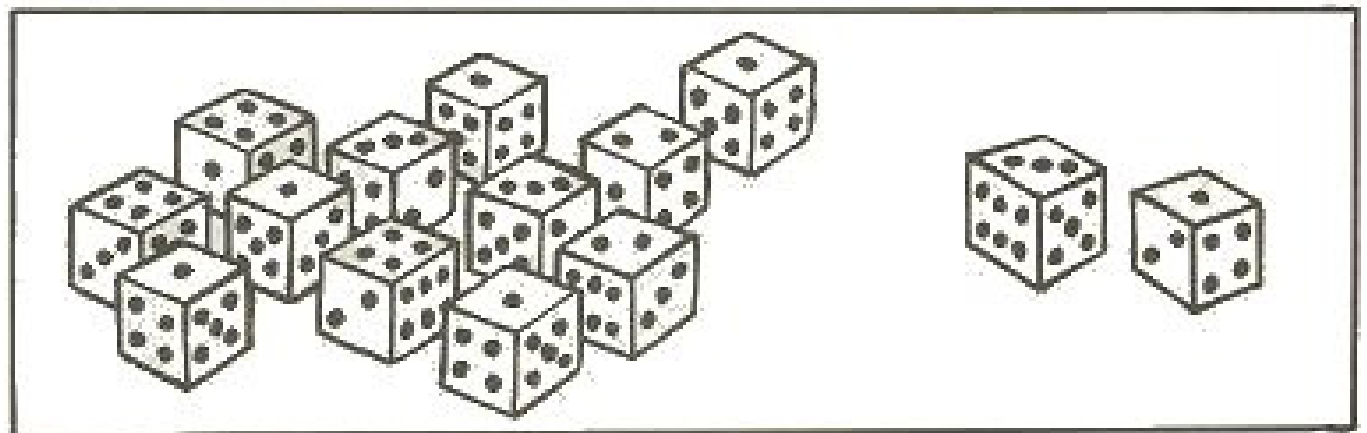
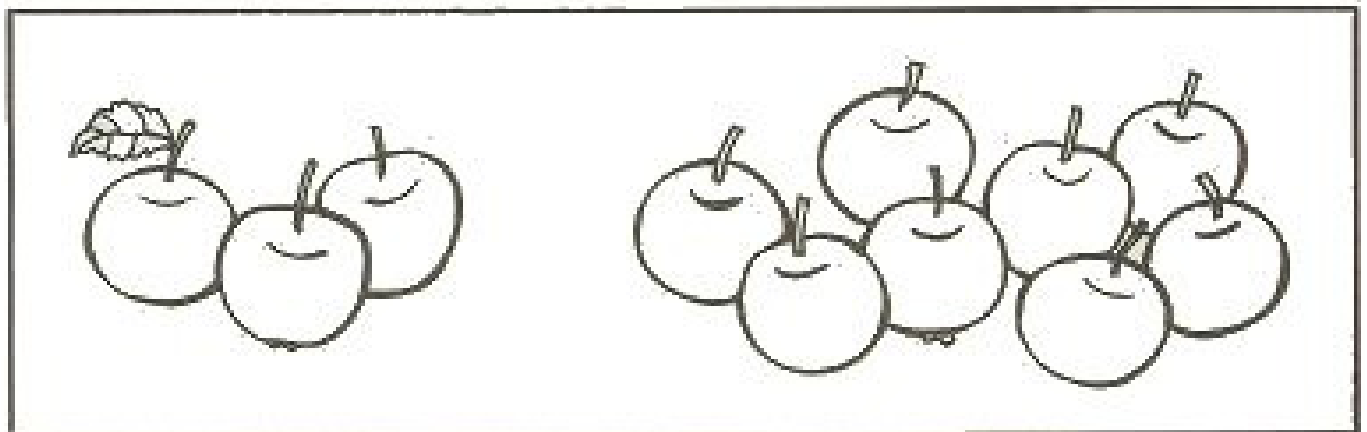
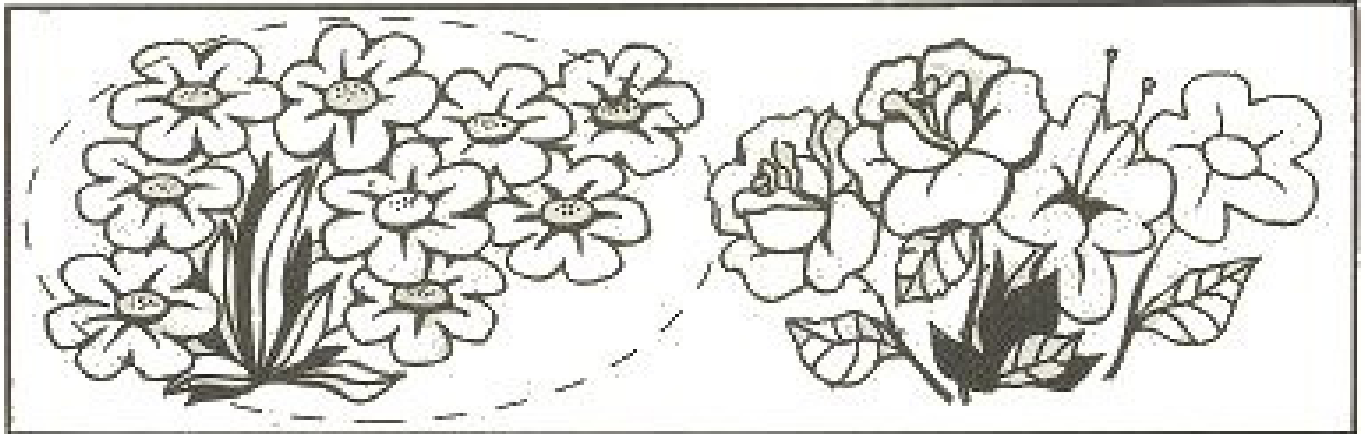

Karikázd be mindegyik sorban azt, amiből kevesebb van!

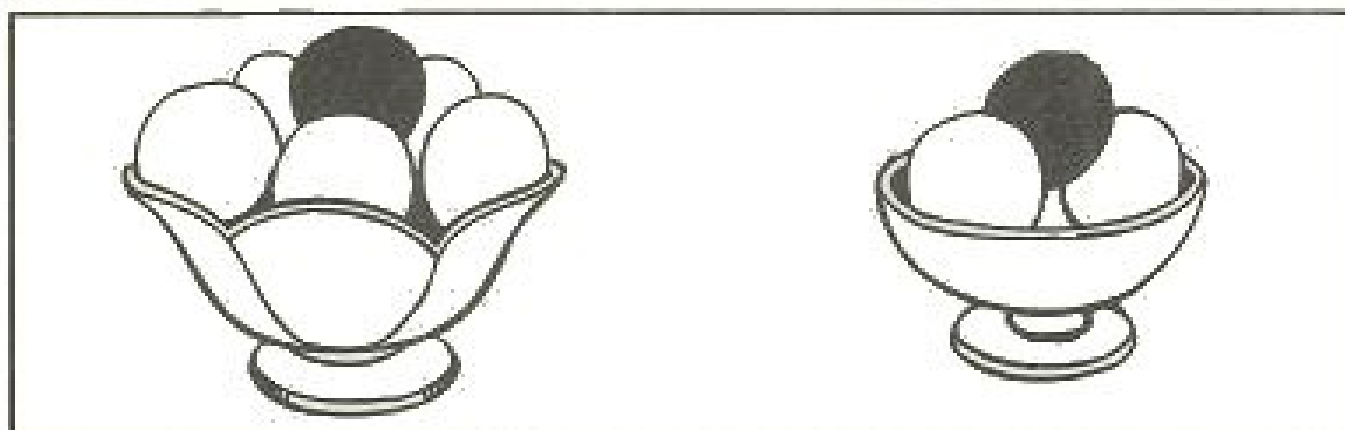
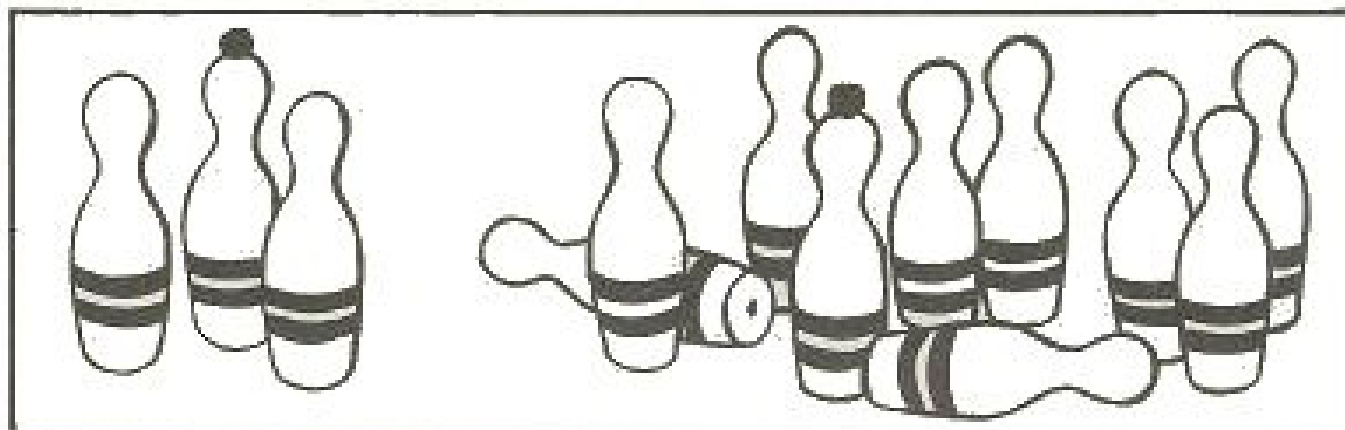
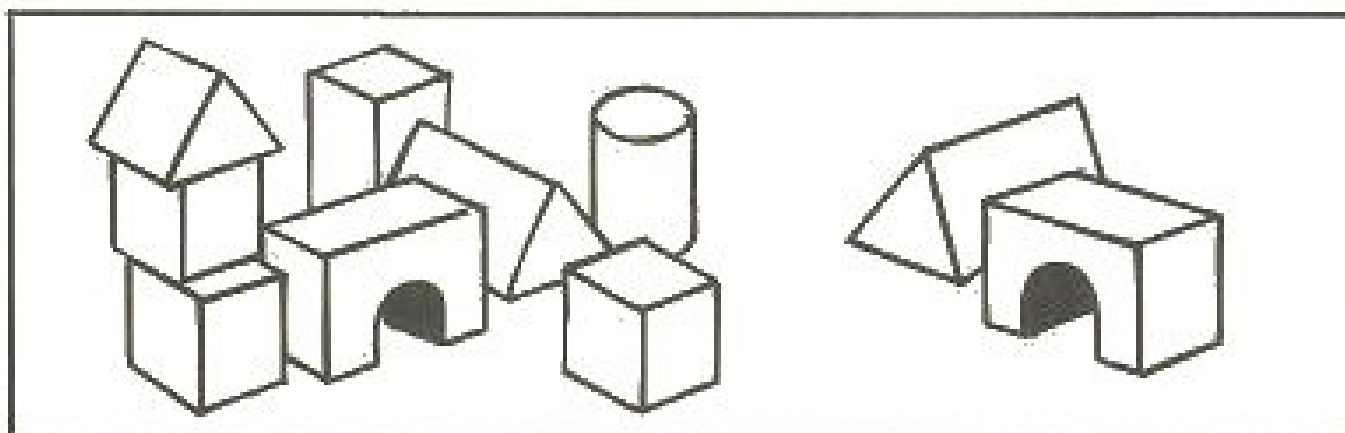
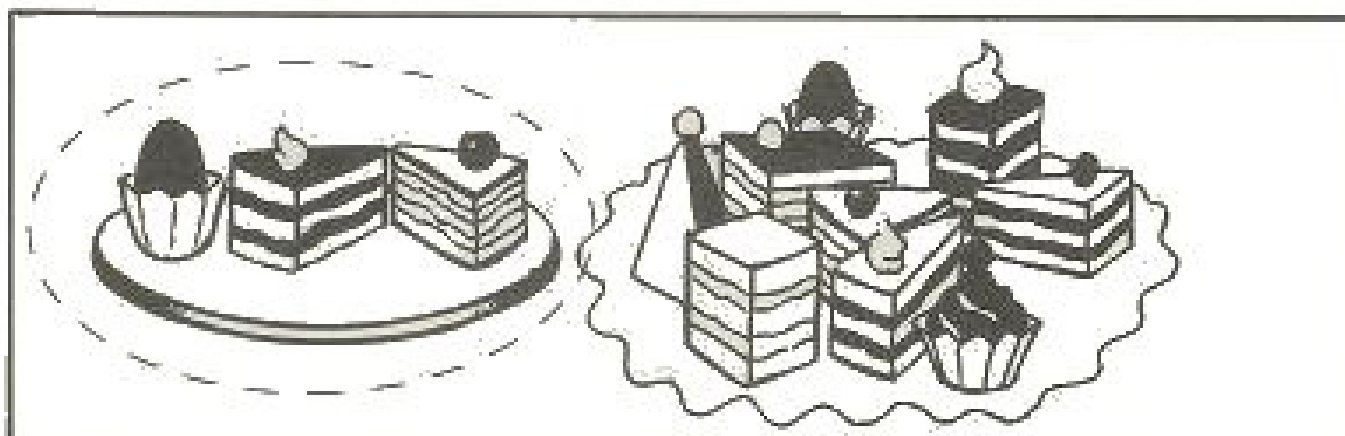

Rajzold fészket a madaraknak! Mindegyik fészekben két madár legyen!

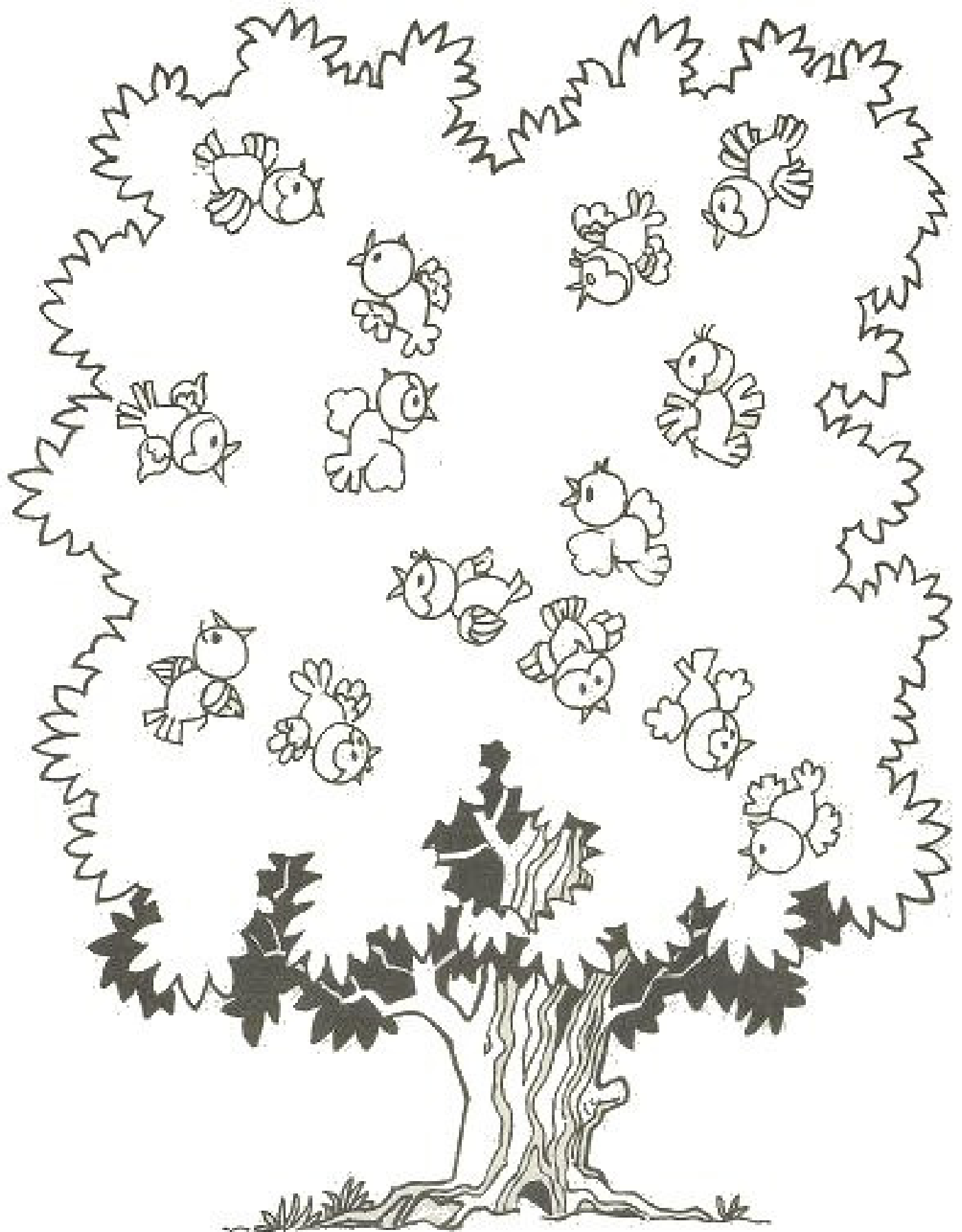

Kerítsd körbe a virágokat úgy, hogy mindegyik kiskertben három-három legyen!

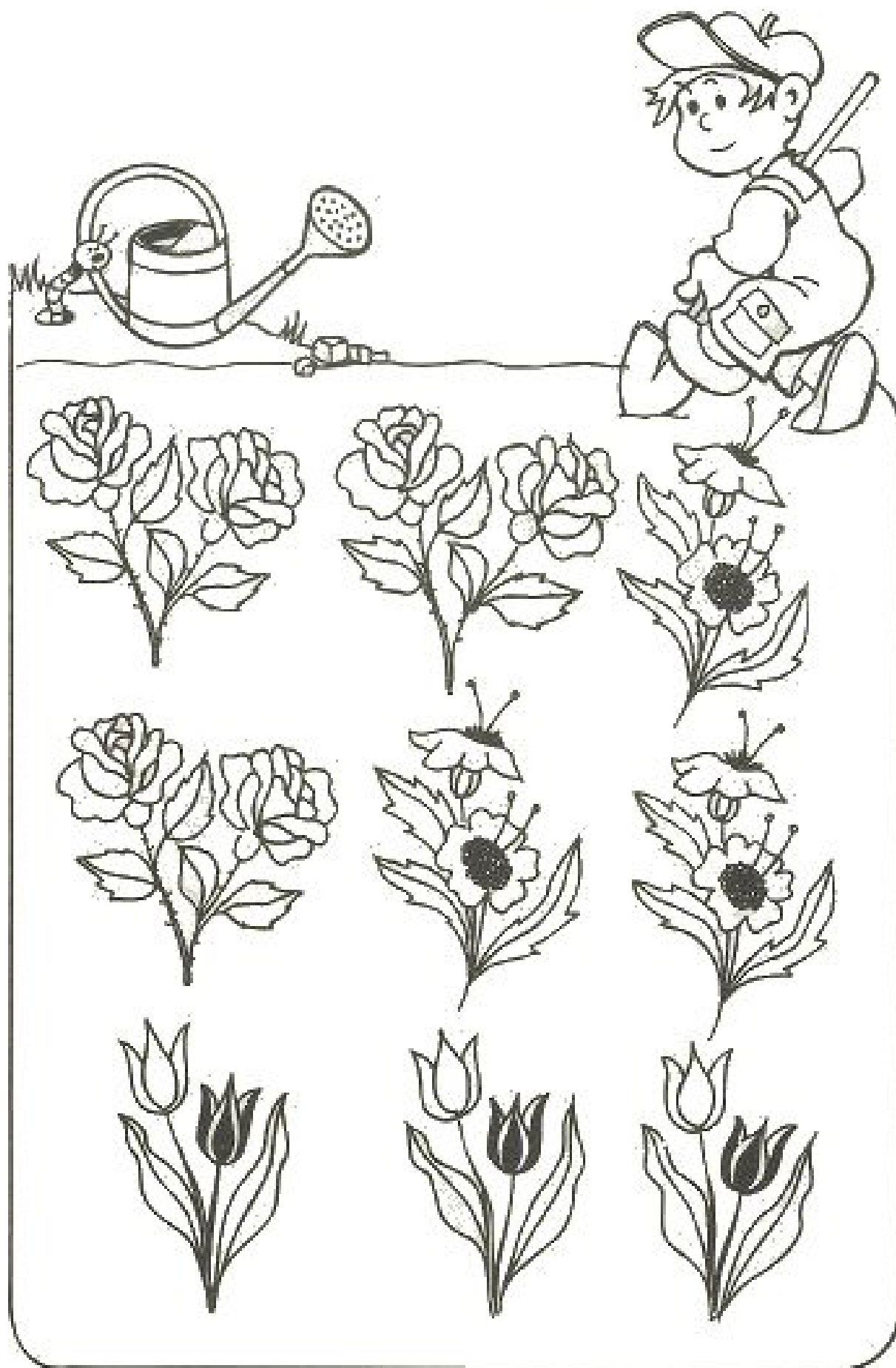

Keresd meg és mondd el, hogy miből van a képen öt.
Színezd ki a képet!

Esik eső ja-ja-jaj,
Mindjárt itt a zivatar.
Tűzes villám cikázik,
Aki nem fut, megázik.

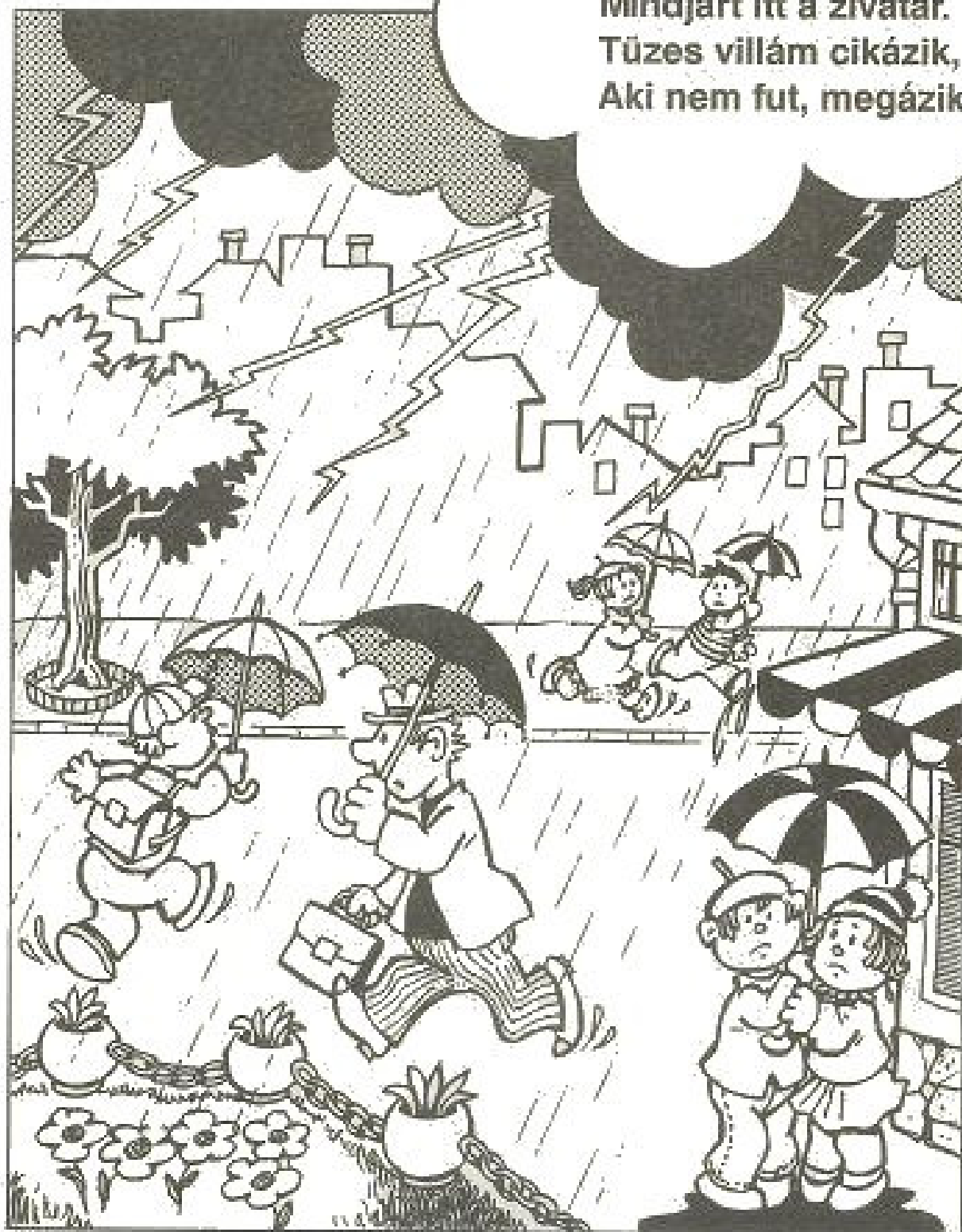

Hol van ugyanannyi tárgy? Keresd meg, kösd össze őket!

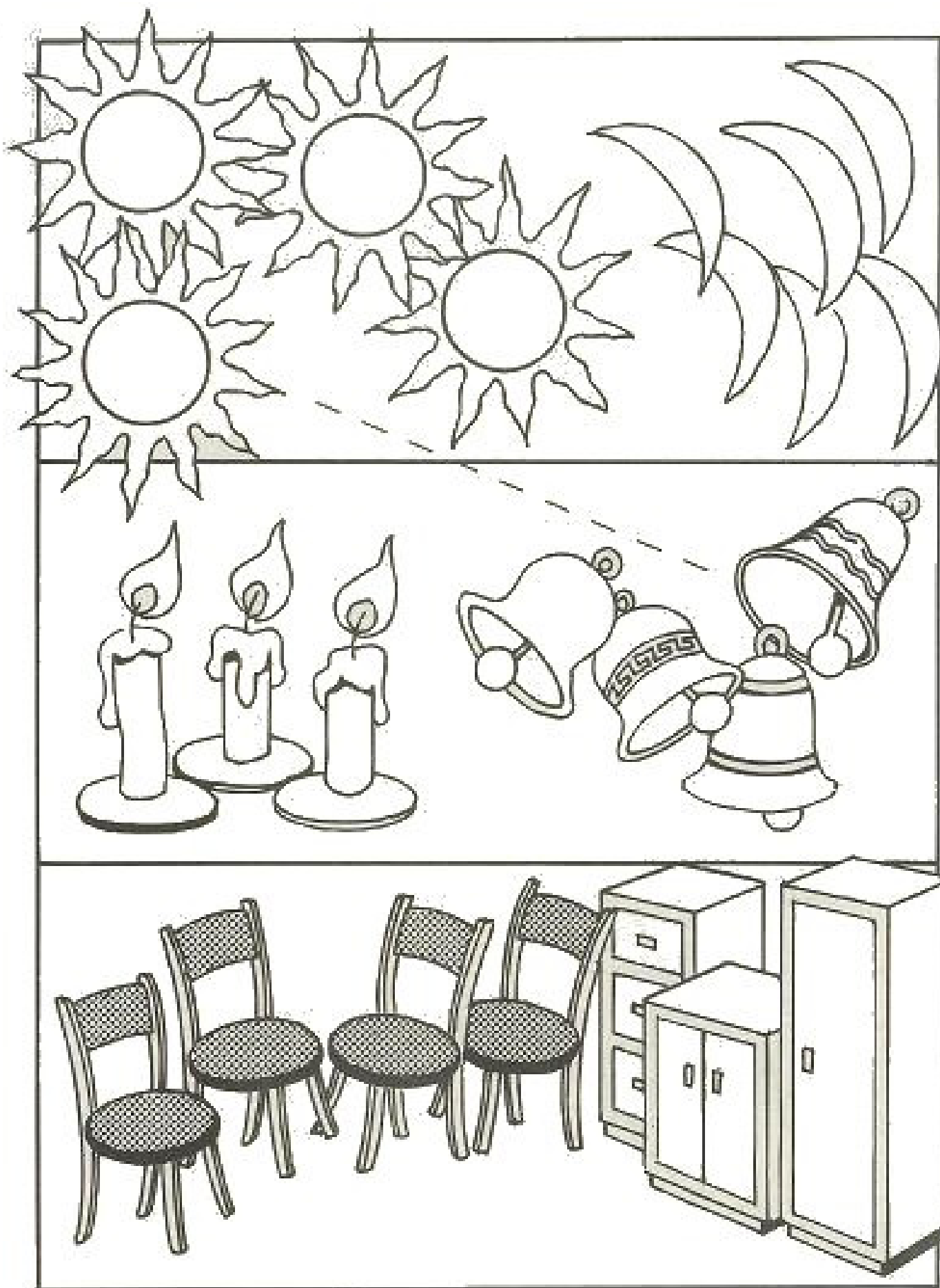

Hol van ugyanannyi tárgy? Keresd meg, kösd össze őket!

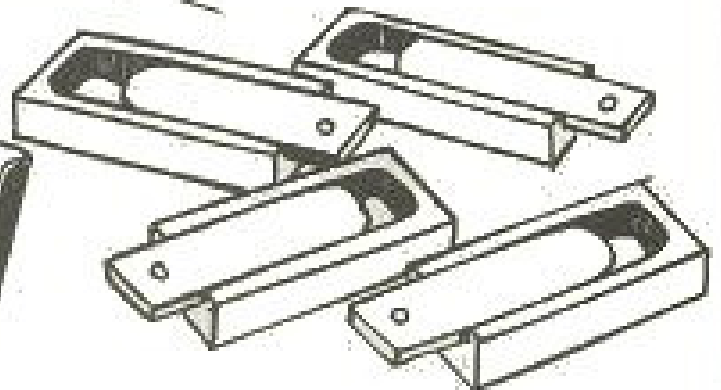
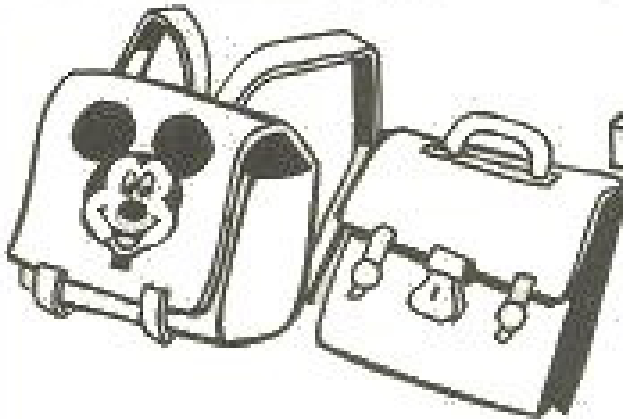
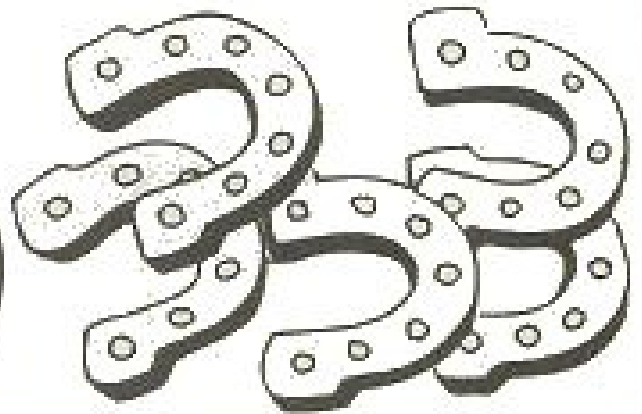
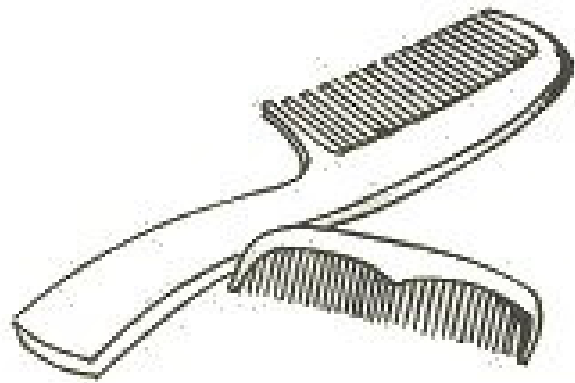

Számold meg a pöttyöket a sor elején! Minden sorban annyi képet színezz ki, ahány pöttyöt számoltál!

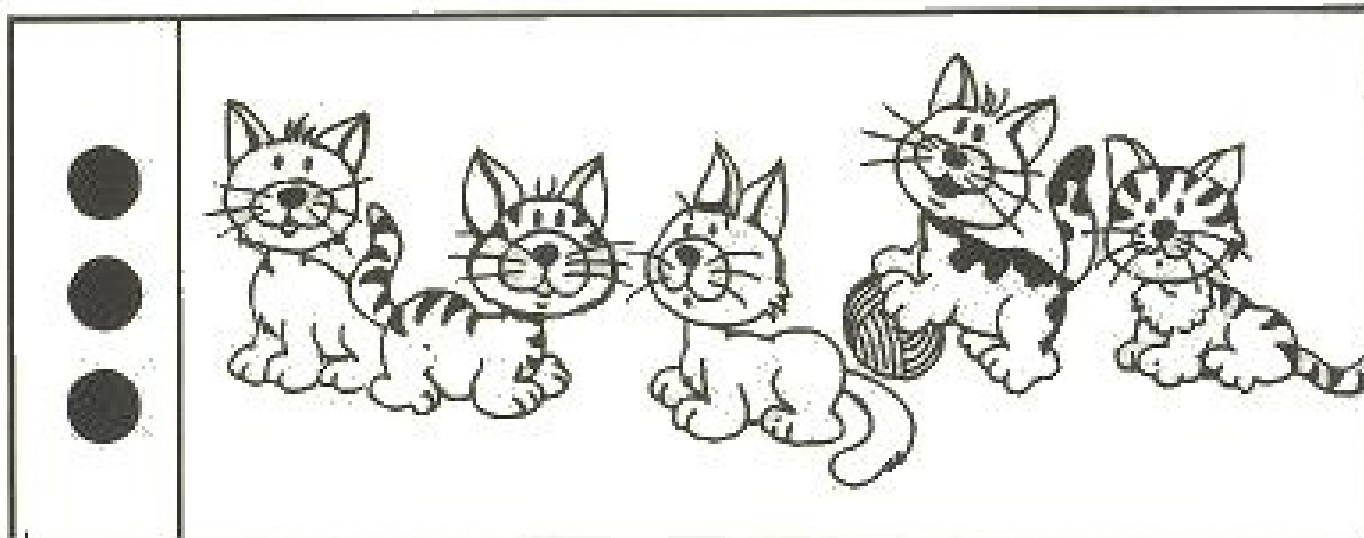
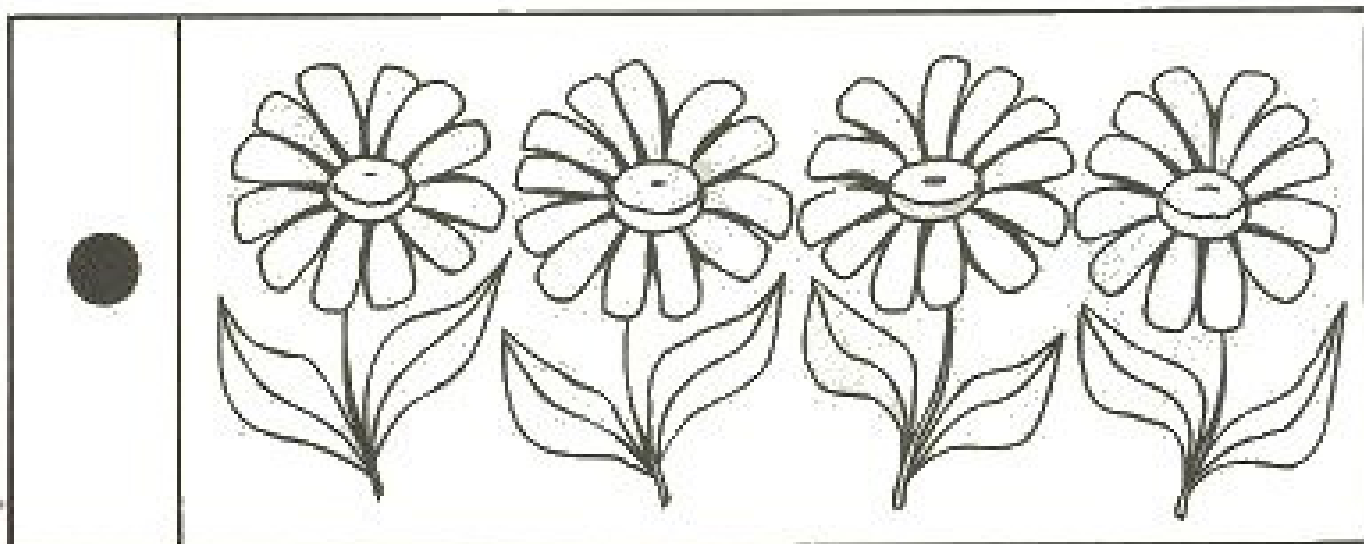
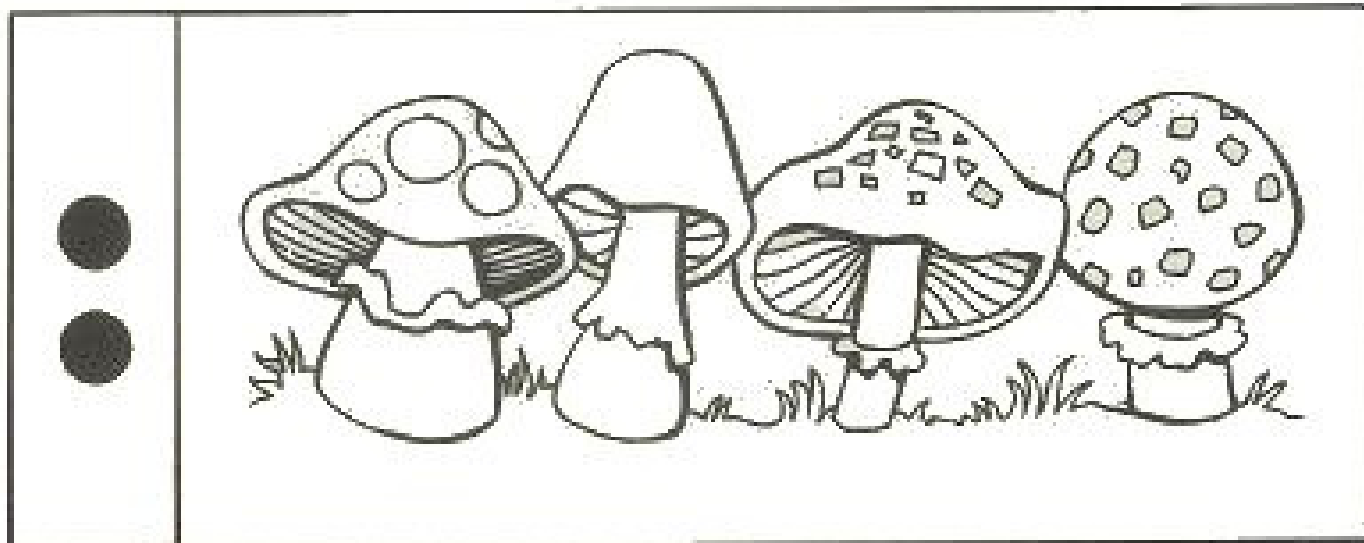

Nézd meg figyelmesen az egy sorban lévő képeket, majd takard le és mondd el, mit láttál!

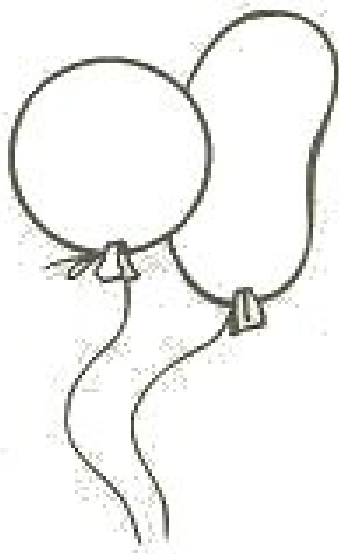

Hazatalál-e a kiskacsa? Segíts neki! Először az ujjaddal mutasd meg az utat, majd jelöld meg ceruzával is, hogy máskor is hazataláljon!

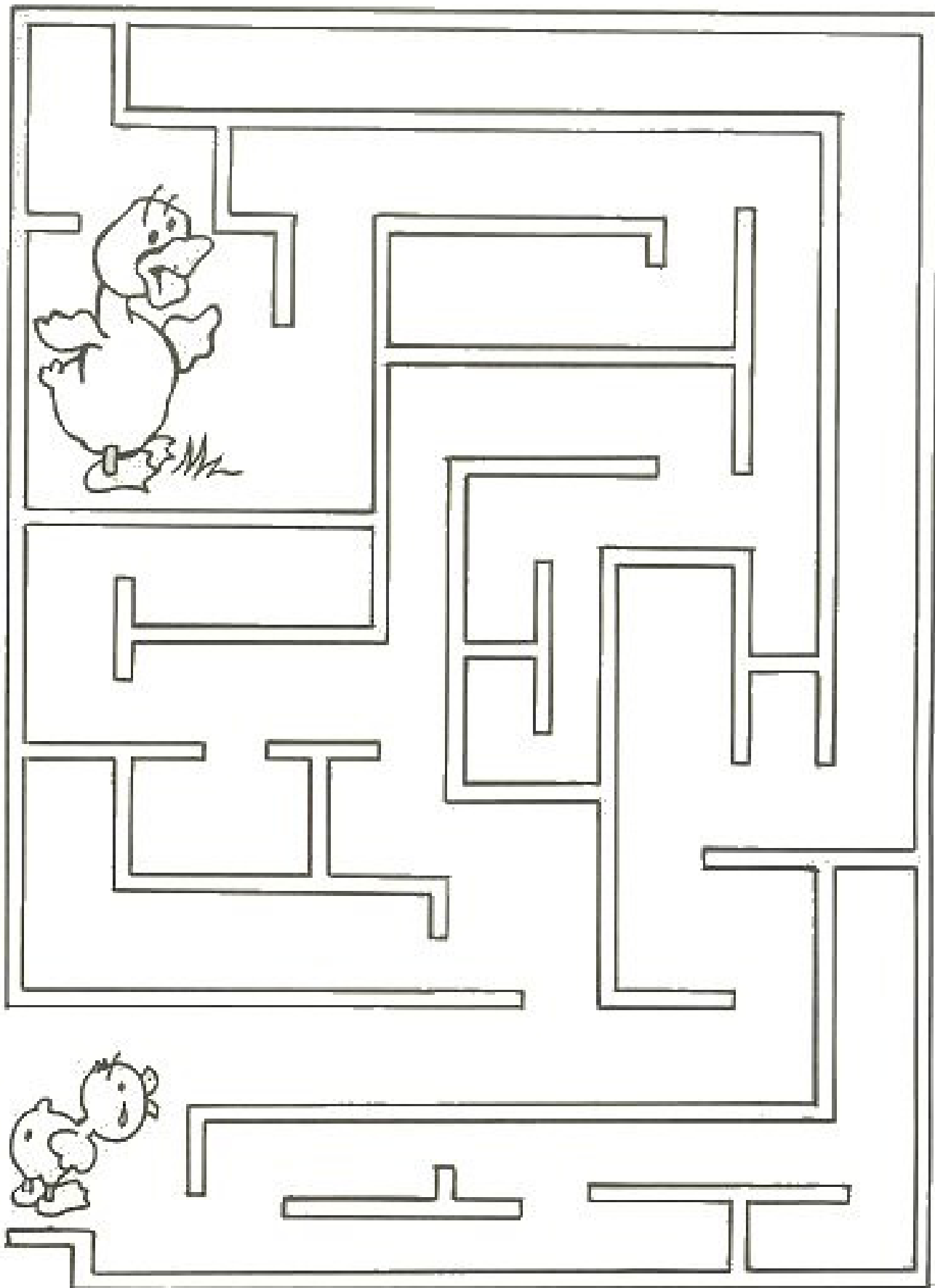

Melyik mesét ismered fel a képről? Színezd ki kedved szerint!

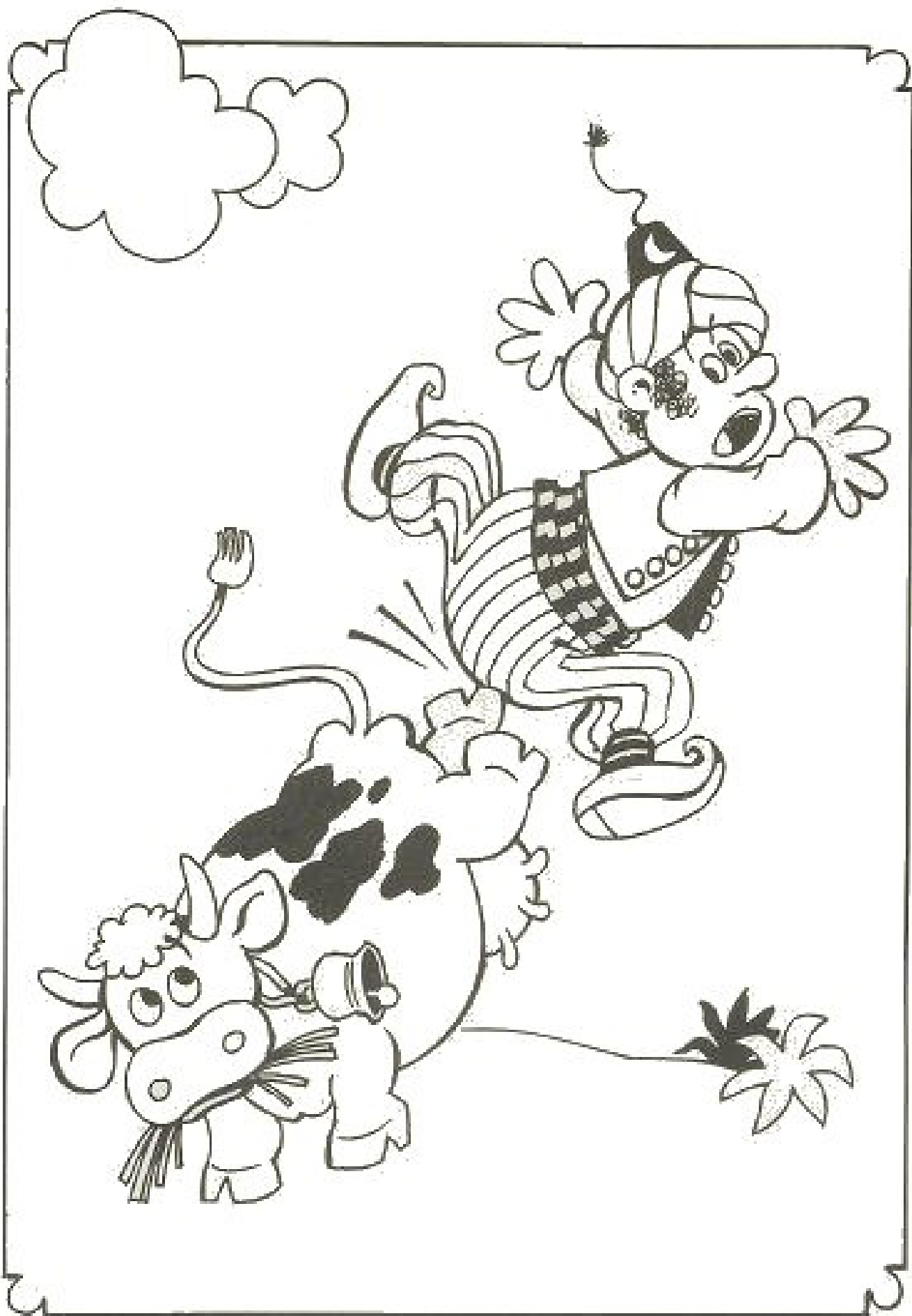

Karikázd be minden sorban az első és az utolsó állatot!

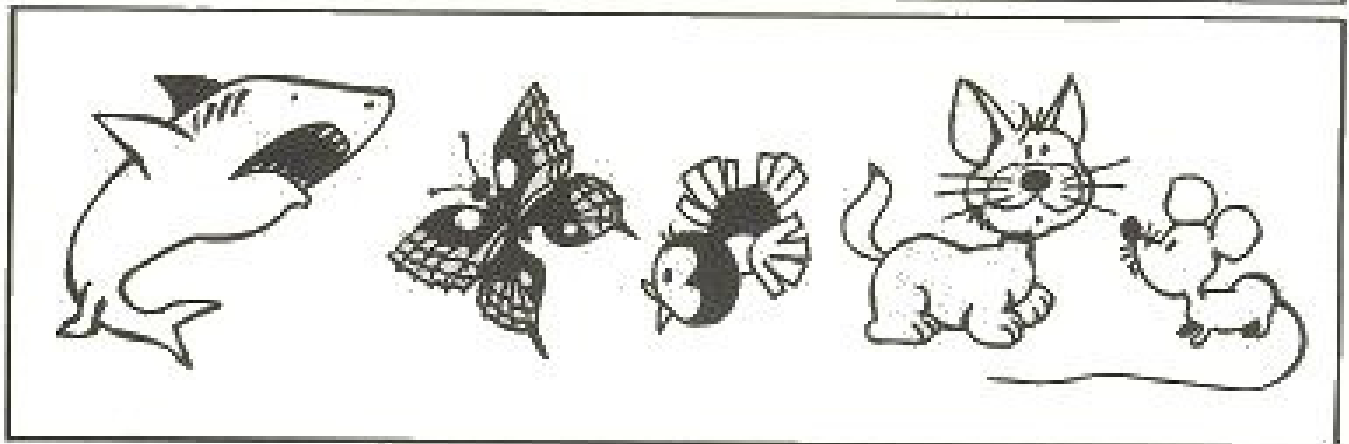
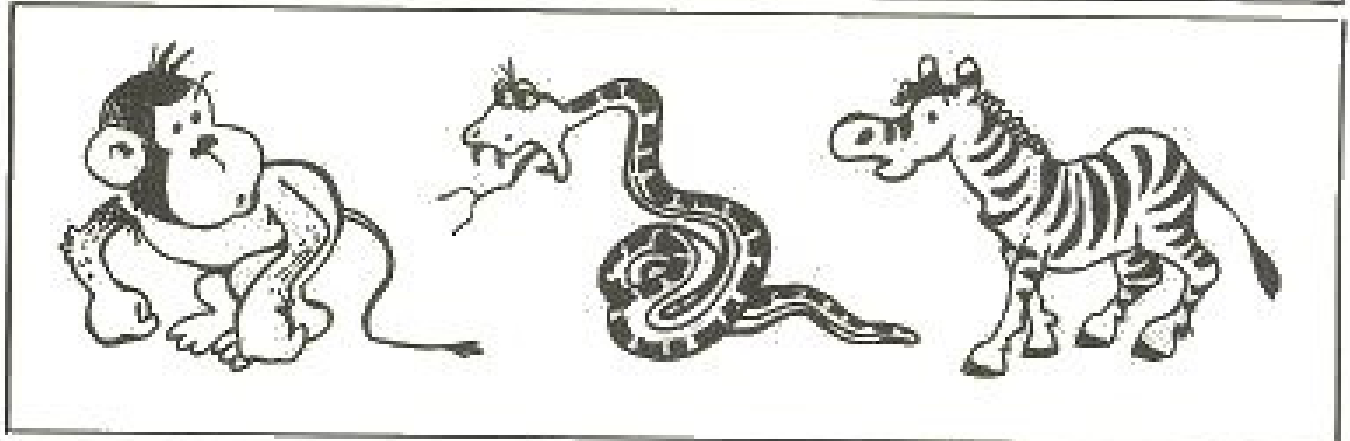
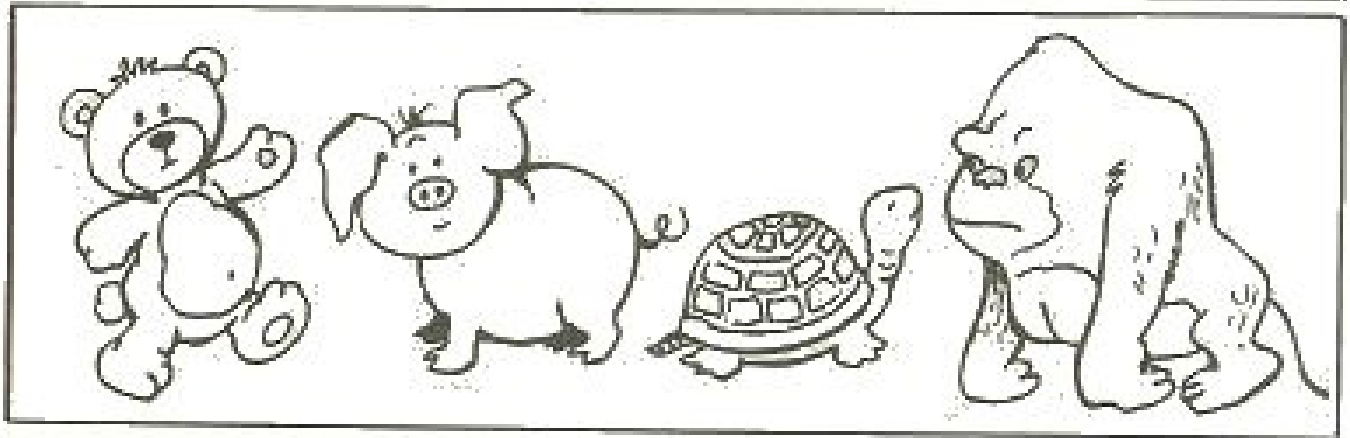
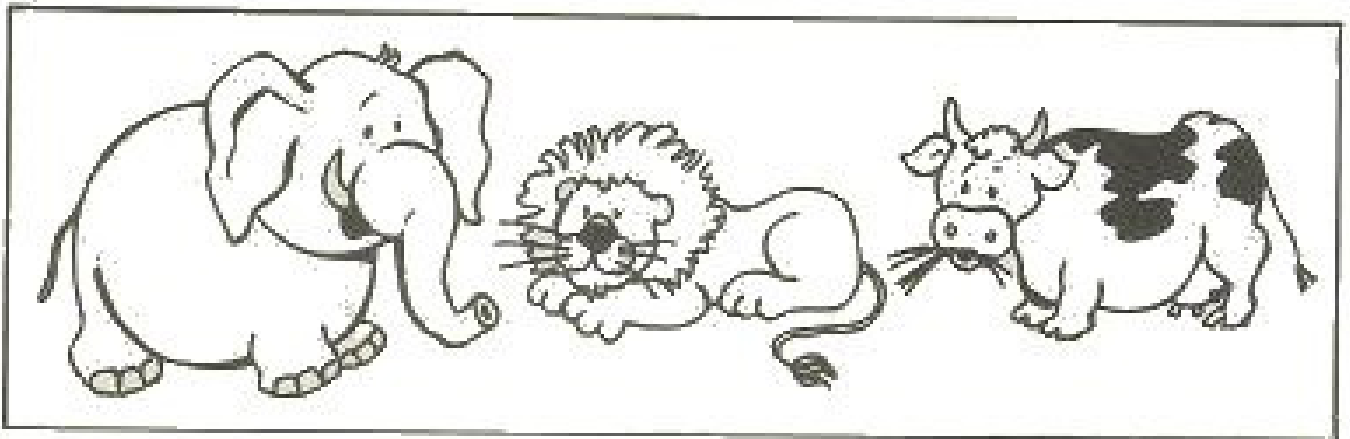

Színezd ki az első gyöngyöt pirosra, a másodikat kékre,
és így tovább!

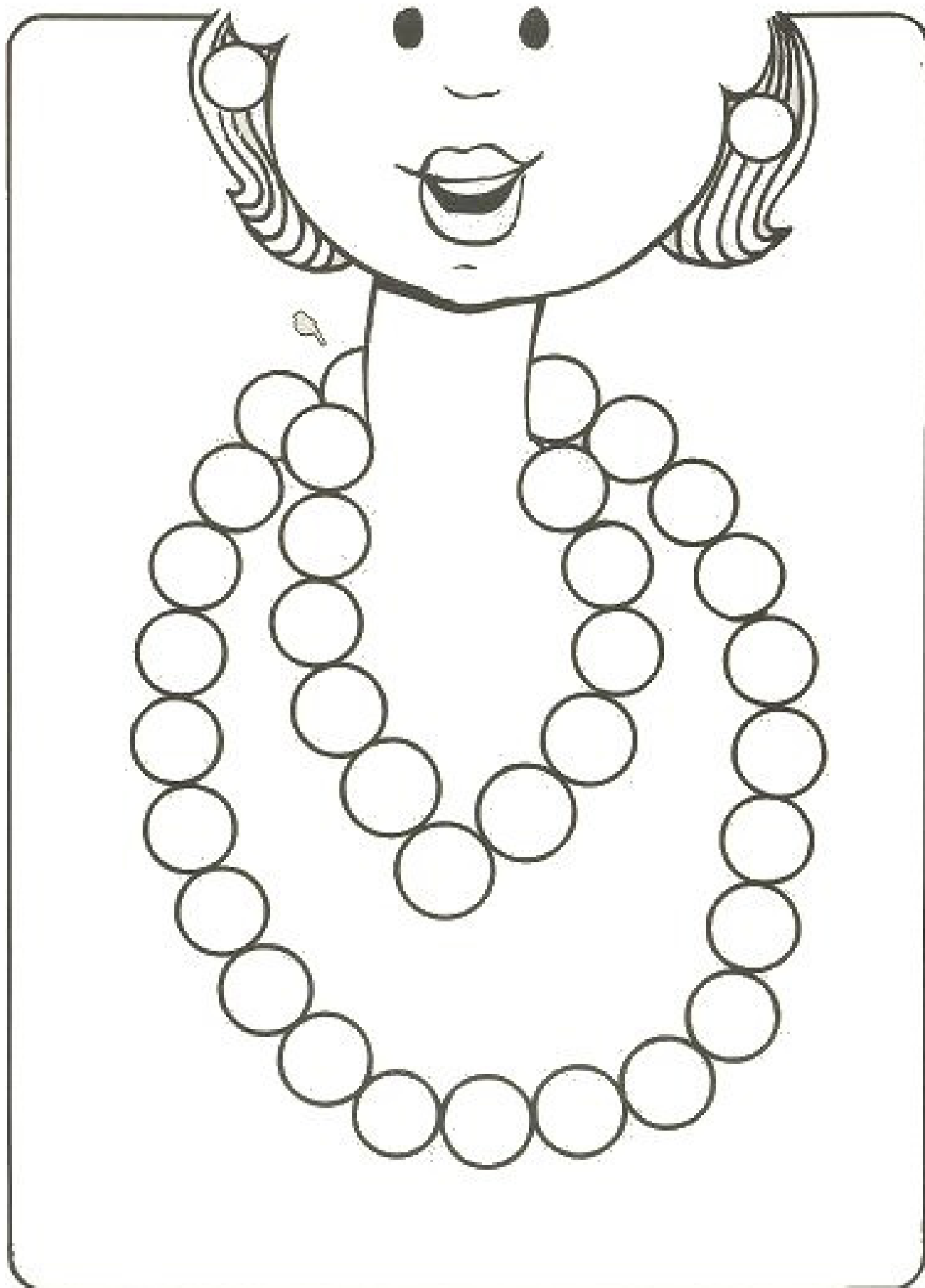

Minden rajznak megtalálod az azonos párját?
Kösd össze azokat!

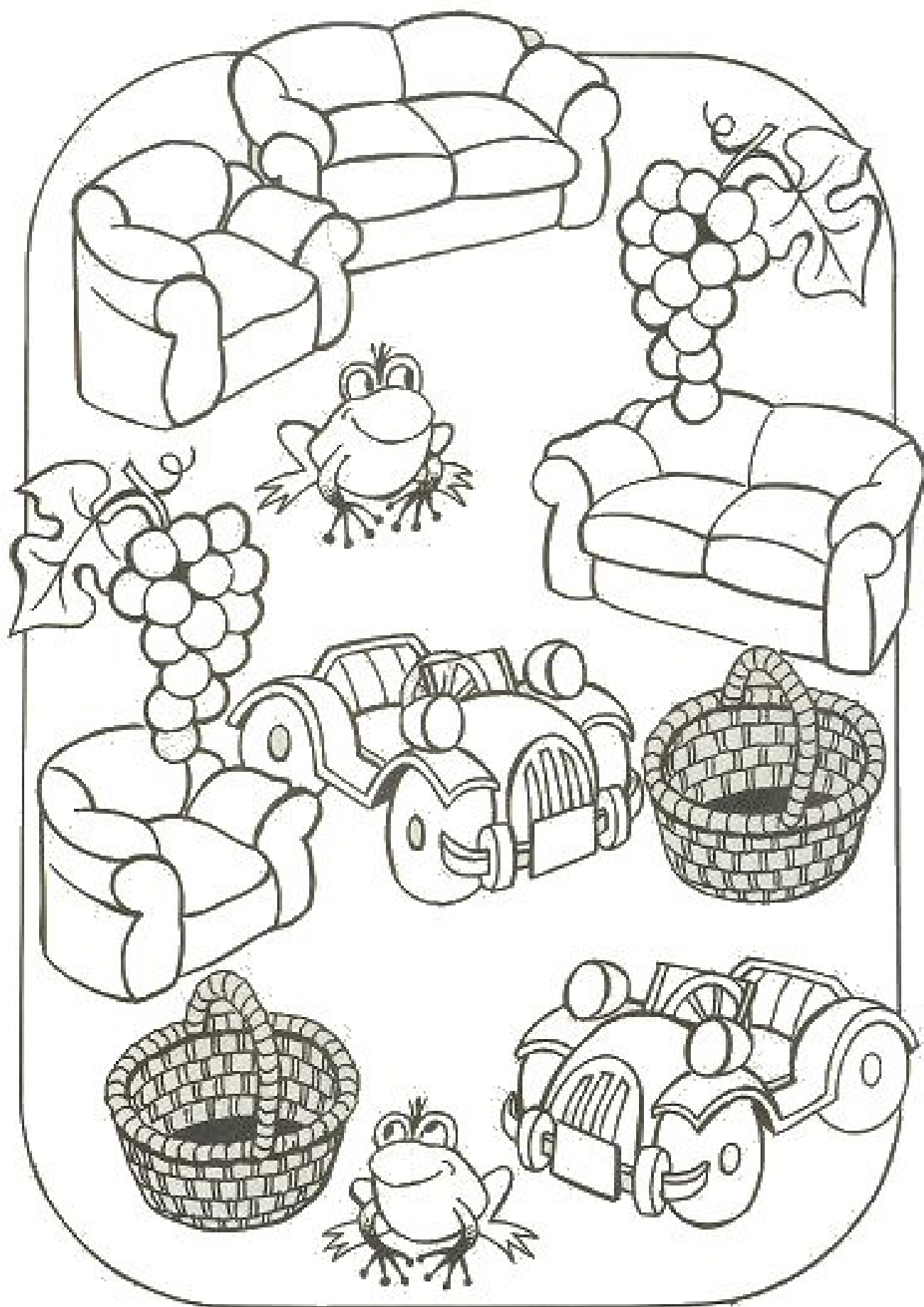

Az első rajz mindegyik sorban megismétlődik. Keresd meg és húzd át!

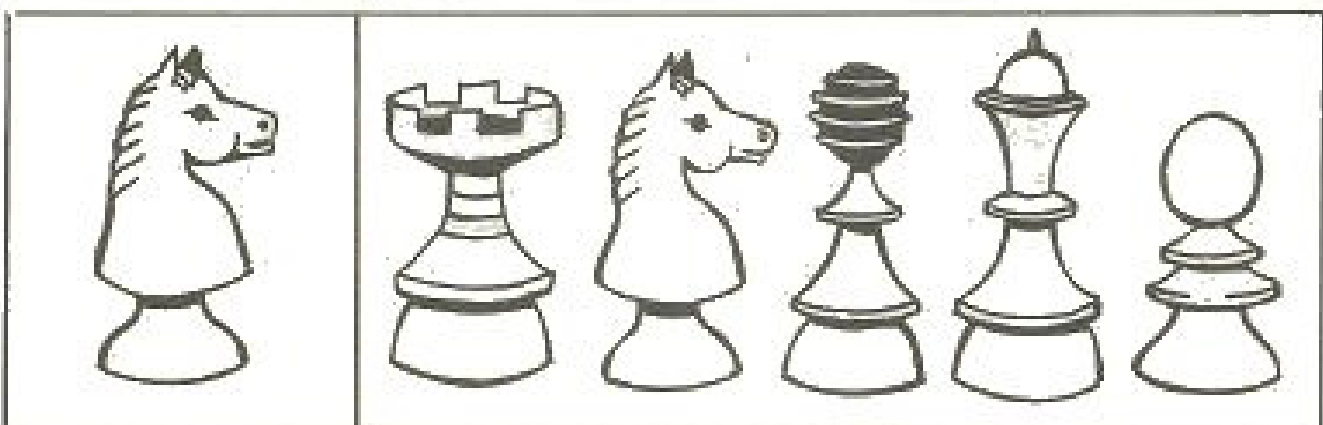
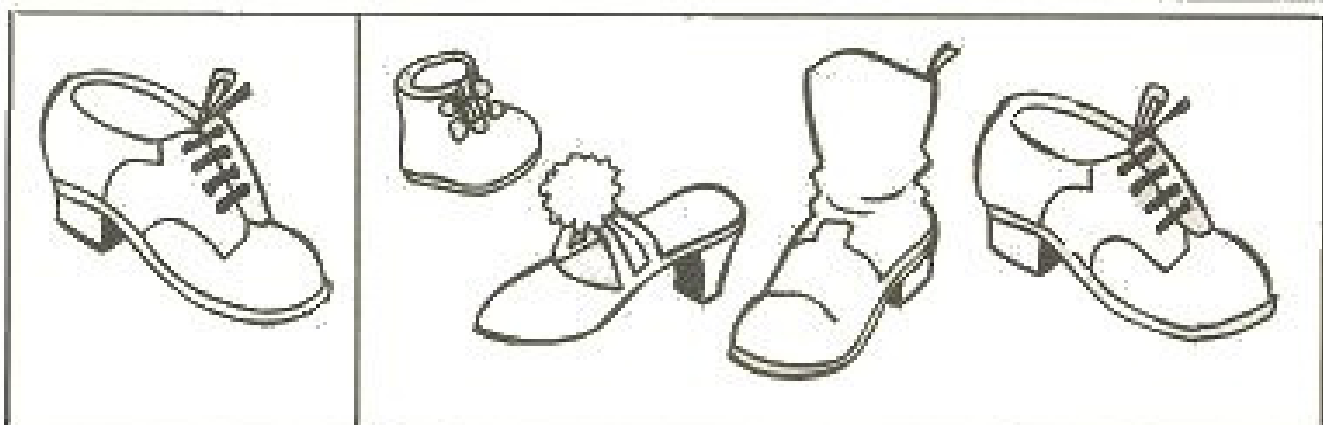
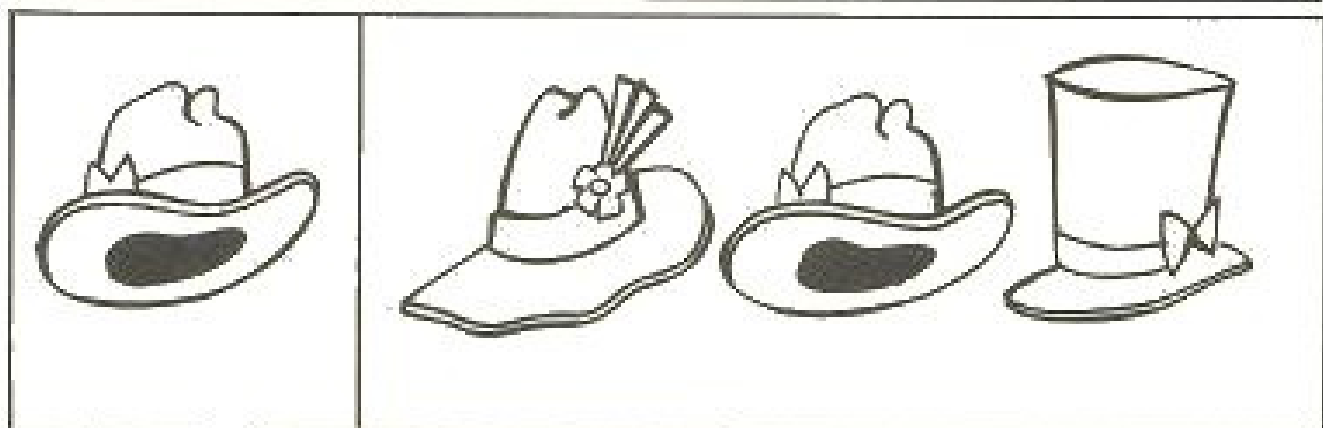
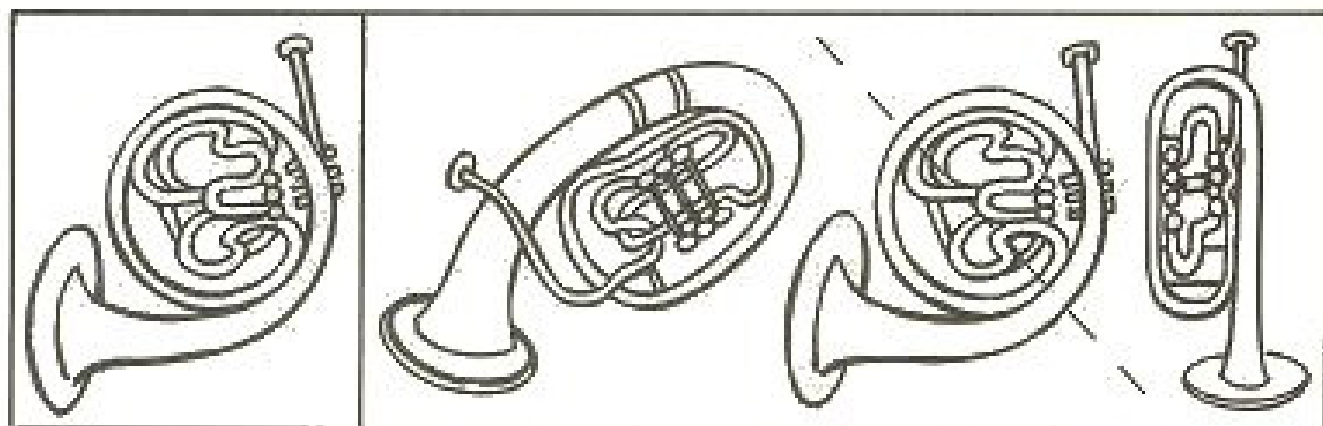

Keresd meg, melyik ugyanolyan, mint az első! Húzd át!

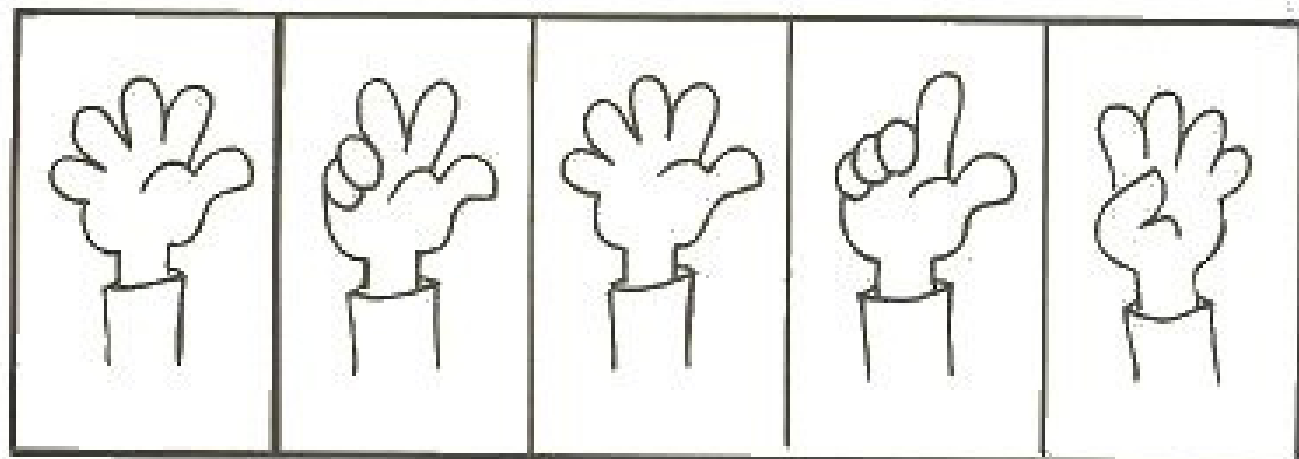
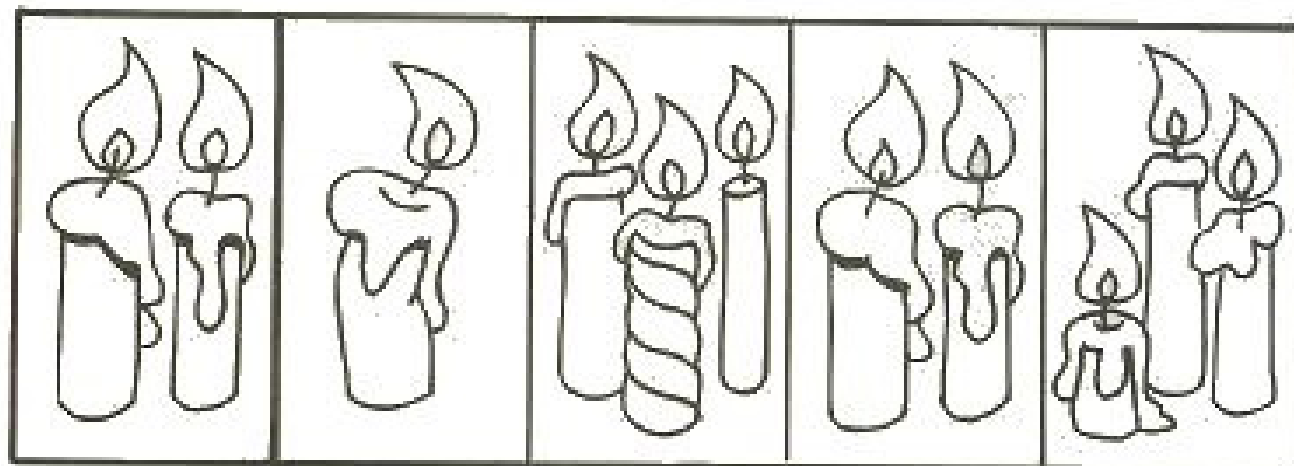
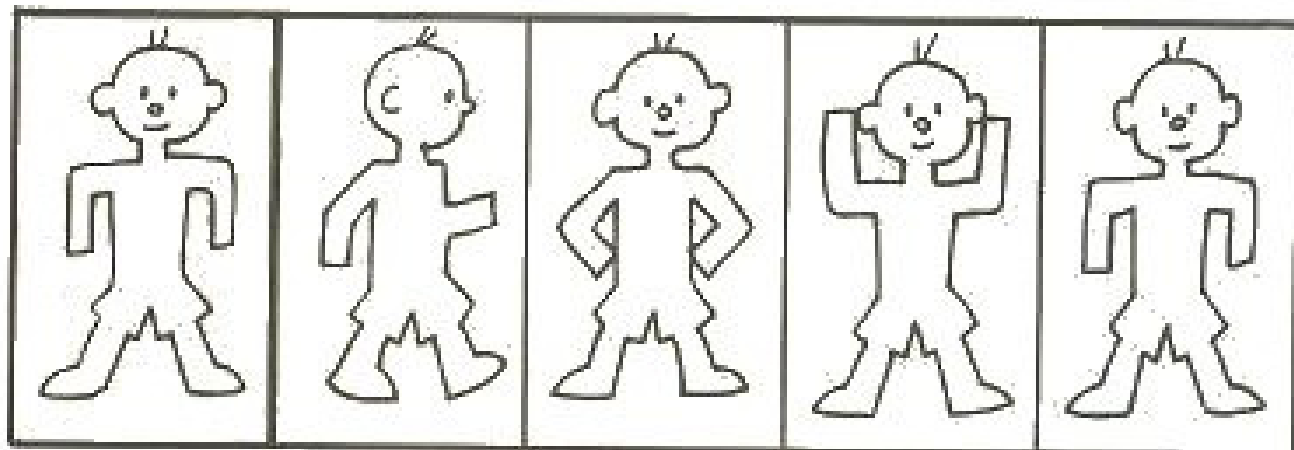
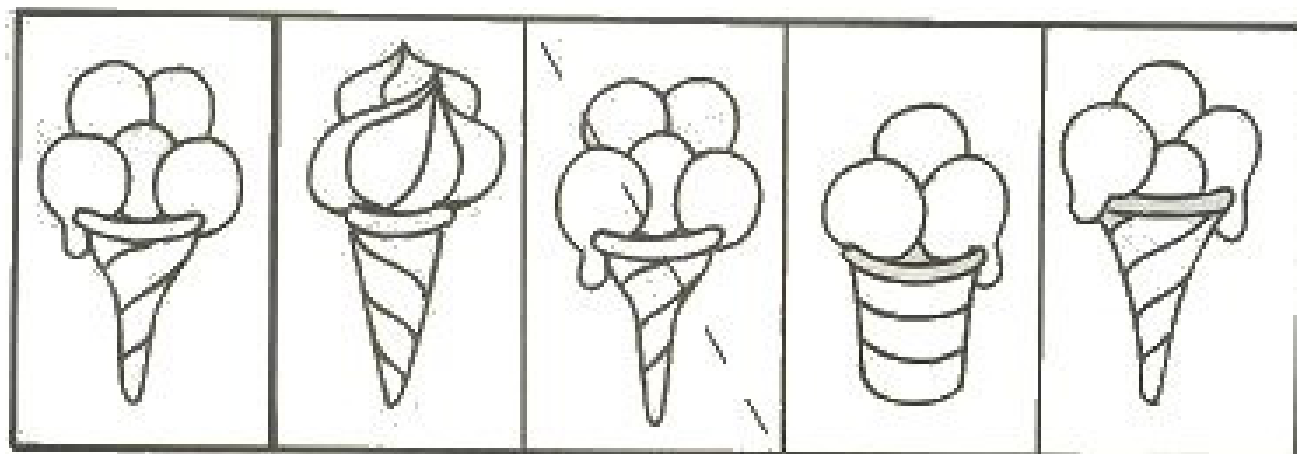

A két kép első pillantásra ugyanolyannak tűnik. Ha azonban jobban megfigyeled, az alsó képen 4 apró részlet hiányzik. Melyek ezek? Karikázd be!

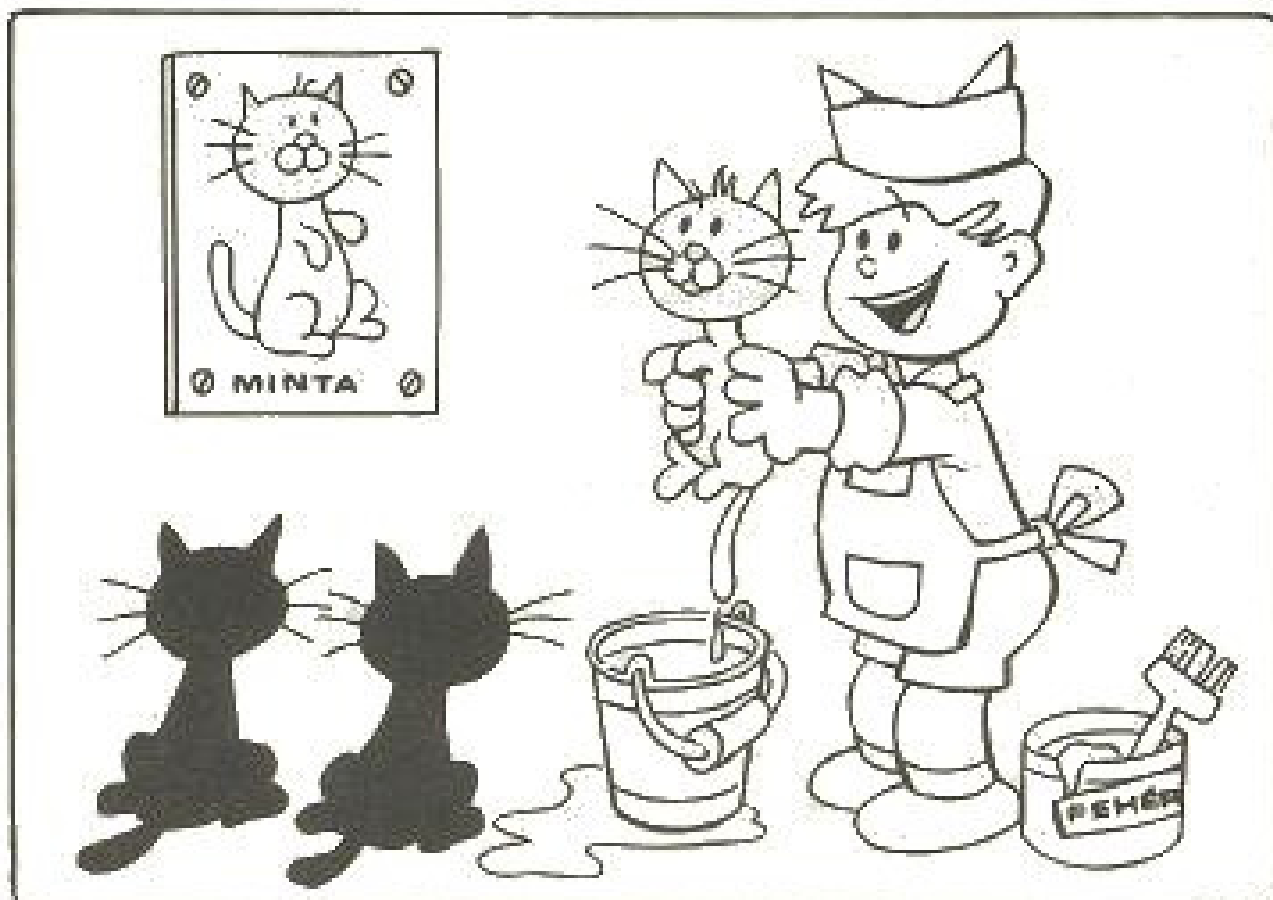

Kösd össze az azonos formákat!

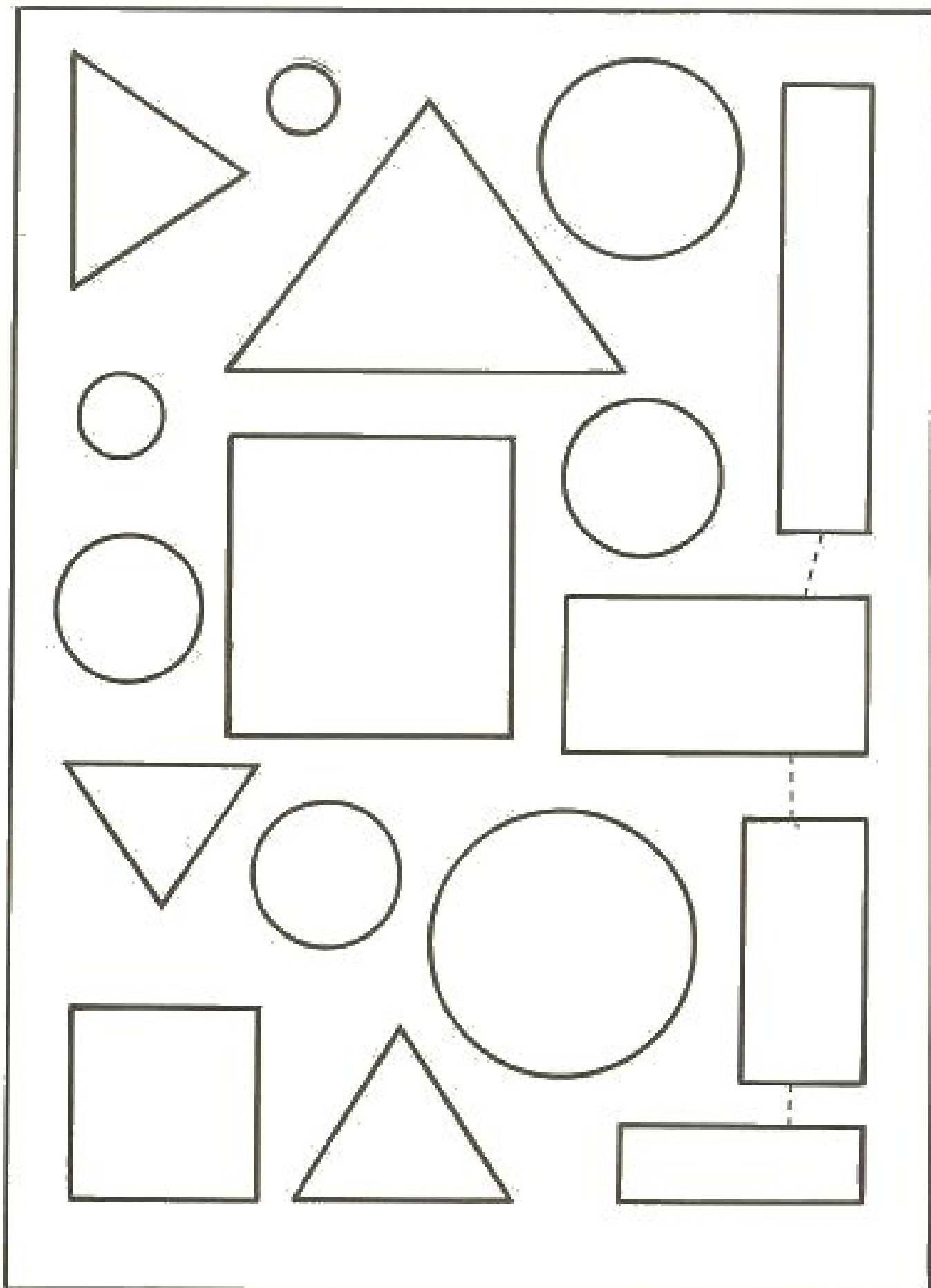

JÁTSSZUNK EGYÜTT!

Játékszabály:

A társasjátékot 2–4 gyermek játszhatja. Minden játékos választ magának egy bábut (játékfigurát, gombot vagy babszemet...).

A méhecskék (játékosok) a virágos rétről (startmezőről) indulnak, és virágról virágra szállva haladnak. Az összegyűjtött virágport a méhkaptárba (célmezőbe) szállítják.

Mit kell tudni a társasjáték képeiről?

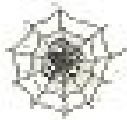

A pók fogságába esett a méhecske. Egyszer kimaradsz a dobásból.

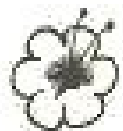

A nagy virágról a legelől lévő méhecske mellé szállhatsz!



Esik az eső, siess, el ne ázzon a méhecske. Dobj még egyszer!

A győztes az a játékos lesz, aki elsőnek éri el a kaptárt!

Jó játékot!

